

# DRE

producent drzwi

ISO  
9001



www.dre.pl

edycja 1/2014

*drzwi' dobrych wrażeń*



## OBJAŚNIENIA:

cena netto | **cena brutto**

dekor prezentowanej  
kolekcji

- |  |                                     |  |                                      |
|--|-------------------------------------|--|--------------------------------------|
|  | drzwi płytowe, okleina DRE-Cell     |  | drzwi płytowe, płyta HDF lakierowana |
|  | drzwi płytowe TOP, okleina DRE-Cell |  | drzwi ramowe, folia Finish           |
|  | drzwi ramowe, okleina DRE-Cell      |  | drzwi płytowe TOP, laminat CPL       |
|  | drzwi wejściowe, okleina DRE-Cell   |  | drzwi wejściowe, laminat CPL         |
|  | drzwi techniczne, okleina DRE-Cell  |  | drzwi techniczne, laminat CPL        |
|  | drzwi płytowe TOP, folia 3D         |  | drzwi płytowe, okleina naturalna     |
|  | drzwi ramowe, folia 3D              |  | drzwi ramowe, okleina naturalna      |
|  | drzwi wejściowe, folia 3D           |  | drzwi wejściowe, okleina naturalna   |
|  | drzwi techniczne, folia 3D          |  | drzwi techniczne, okleina naturalna  |
|  |                                     |  | drzwi szklane                        |

## Skrzydła drzwiowe ramowe wewnętrzne wewnątrzlokalowe przylgowe i bezprzylgowe

<b>NOWOŚĆ</b>	EMENA .....	5
<b>NOWOŚĆ</b>	VERANO .....	7
	ENA .....	9
	TREVI .....	11
	TRIESTA .....	13
<b>NOWOŚĆ</b>	NESTOR .....	15
<b>NOWOŚĆ</b>	AURI .....	17
<b>NOWOŚĆ</b>	ELSA .....	18-19
	PREMIUM .....	21
	PIANO .....	22-23
	SCALA .....	24-25
	FOSCA .....	26

## Skrzydła drzwiowe ramowe wewnętrzne wewnątrzlokalowe przylgowe

<b>NOWOŚĆ</b>	SINCO .....	27
	VETRO A .....	28
	VETRO B .....	29
	VETRO C .....	31
	VETRO D .....	33
	VETRO F .....	35

## Drzwi szklane wewnętrzne wewnątrzlokalowe

	GALLA .....	36-39
--	-------------	-------

## Skrzydła drzwiowe płytowe wewnętrzne wewnątrzlokalowe przylgowe i bezprzylgowe

<b>NOWOŚĆ</b>	RIVIA TOP .....	41
	GALERIA ALU TOP .....	42-43
	ALDEA TOP .....	45
	ARTE B TOP .....	47
	CARLA TOP .....	49
<b>NOWOŚĆ</b>	BLANCO TOP .....	51
	FINEA TOP i FINEA B TOP .....	53
	MODERN TOP .....	55
	KANON TOP .....	57
	IDEA TOP .....	58-59
	PLUS TOP .....	61
	STANDARD TOP .....	63

## Skrzydła drzwiowe płytowe wewnętrzne wewnątrzlokalowe przylgowe

	STANDARD TOP CPL .....	64
	STANDARD TOP 10 o zmiennych wysokościach .....	65
	MODERN TOP o zmiennych wysokościach .....	66
	PLUS TOP o zmiennych wysokościach .....	67

## Skrzydła drzwiowe płytowe wewnętrzne wewnątrzlokalowe okleina DRE-Cell

	CLASSIC .....	68
	MODERN .....	69
	KANON .....	70
	IDEA .....	71
<b>NOWOŚĆ</b>	ARTE .....	72
	PLUS .....	73
	STANDARD .....	74-75
	FANO .....	76
	LINEA .....	77
	DECO .....	79

## Skrzydła drzwiowe płytowe wewnętrzne wejściowe

	SOLID/ENTER .....	80-83
--	-------------------	-------

## Skrzydła drzwiowe ramowe wewnętrzne wewnątrzlokalowe okleina naturalna

	VETRO NATURA A .....	84
--	----------------------	----

	VETRO NATURA B .....	85
	PREMIUM NATURA .....	86
	DOVA NATURA .....	87
	SCALA A NATURA .....	89

## Skrzydła drzwiowe płytowe wewnętrzne wewnątrzlokalowe okleina naturalna

<b>NOWOŚĆ</b>	DUERO NATURA ALU .....	91
	FANO PRO NATURA .....	92
	MODERN PRO NATURA .....	93
	KANON PRO NATURA .....	94
	IDEA PRO NATURA .....	95
<b>NOWOŚĆ</b>	ARTE NATURA .....	97
	STANDARD NATURA .....	98-99
	GALERIA NATURA .....	100-101
	GALERIA NATURA ALU .....	102-103

## Skrzydła drzwiowe płytowe wewnętrzne wewnątrzlokalowe bezprzylgowe okleina naturalna

	GALERIA NATURA BEZPRZYLGOWE .....	104
	STANDARD NATURA BEZPRZYLGOWE .....	105
	GALERIA NATURA ALU BEZPRZYLGOWE .....	107

## Skrzydła drzwiowe płytowe wewnętrzne wewnątrzlokalowe

	LACK .....	108-109
<b>NOWOŚĆ</b>	ASCADA .....	110

## Systemy przesuwne

	CHOWANE W ŚCIANĘ .....	111
	NAŚCIENNE .....	113

## Dostawki

	STANDARD .....	115
	STANDARD TOP .....	116
	STANDARD NATURA .....	117
	RAMOWE .....	118

## Skrzydła drzwiowe płytowe wewnętrzne wejściowe okleina naturalna

	ENTER NATURA .....	119
--	--------------------	-----

## Naświetla i doświetla

<b>NOWOŚĆ</b>	Naświetla i doświetla .....	120-121
---------------	-----------------------------	---------

## Skrzydła drzwiowe techniczne

	DRZWI P.POŻ. ....	122
	DRZWI P.POŻ. OLIMP .....	123
	OŚCIEŻNICE METALOWE P.POŻ. OLIMP .....	124
	OŚCIEŻNICE DREWNIANE P.POŻ. OLIMP .....	125

## Informacje

<b>NOWOŚĆ</b>	Wzory dekorów .....	126-127
	Wzory szyb .....	128-129
	Ościeżnice regulowane .....	130
	Ościeżnice regulowane TOP .....	131
	Ościeżnice regulowane TOP o zmiennych wysokościach .....	132
	Ościeżnice regulowane bezprzylgowe .....	133
	Ościeżnice proste .....	134
	Ościeżnice metalowe .....	135
	Tunel regulowany .....	136
<b>NOWOŚĆ</b>	Kątowniki maskujące i listwy dekoracyjne .....	137
	Elementy maskujące i akcesoria .....	138
	Akcesoria wentylacyjne .....	139
<b>NOWOŚĆ</b>	Klamki .....	140-146
	INFORMACJE TECHNICZNE .....	147-154



skrzydła drzwiowe wewnętrzne wewnątrzlokalowe

model	dekor DRE-Cell	
	biały, jesion, dąb bielony ryfla, dąb złoty ryfla, orzech ciemny ryfla, dąb szary ryfla***, wenge ryfla***, grafit ryfla***, wiąz antracyt, wiąz tabac, dąb piaskowy, wenge ciemne	
EMENA, EMENA 1-5	540 zł netto	664,20 zł brutto

\*\*\* dekor tylko w usłojeniu poziomym



### W standardzie

- ramiaki z płyty MDF
- okleina DRE-Cell Decor
- zamek na klucz zwykły, blokadę łazienkową, wkładkę patentową lub zamek oszczędnościowy
- szyba DECORMAT gr. 4 mm

### Skrzydło przylgowe

- krawędź prosta
- 3 zawiasy srebrne
- zamek zasuwkowy

### Skrzydło bezprzylgowe

- krawędź bez przyłgi
- zamek magnetyczny
- gniazda pod 3 zawiasy wpuszczane W1078

### Opcje bez dopłaty

- szyby MASTER CARRE, DECORMAT BRĄZ, DECORMAT GRAFIT i szyba przezroczysta
- skrzydło bezprzylgowe do systemu przesuwne
- otwory pod tuleje wentylacyjne

UWAGA: Do skrzydeł EMENA należy stosować ościeżnice z 3 zawiasami.

### Opcje za dopłatą

- tuleje wentylacyjne:
  - stalowe..... 1 szt. 30 zł | 36,90 zł
  - tworzywowe..... 1 szt. 4 zł | 4,92 zł
- skrzydła bezprzylgowe rozwiernie..... 55 zł | 67,65 zł
- skrzydła „90” i „100” ..... 18 zł | 22,14 zł
- podcięcie wentylacyjne ..... 20 zł | 24,60 zł
- listwa przyrytkowa drzwi dwuskrzydłowych.... 16 zł | 19,68 zł
- drzwi dwuskrzydłowe ..... cena skrzydła x2

UWAGA: Skrzydła bezprzylgowe rozwiernie zaopatrzone są w gniazda, przeznaczone do dalszego montażu zawiasów, które osadzone są w ościeżnicy. Skrzydła bezprzylgowe rozwiernie są droższe o 55 zł netto od skrzydeł przylgowych.

Szerokość skrzydeł: jednoskrzydłowe „60” ÷ „100”, dwuskrzydłowe przylgowe „120” ÷ „200”, dwuskrzydłowe bezprzylgowe „120” ÷ „180”  
Informacje techniczne: ościeżnice: str. 130-135, akcesoria: str. 138-146, skrzydła drzwiowe: str. 147-154



skrzydła drzwiowe wewnętrzne wewnątrzlokalowe

model	dekor DRE-Cell	
	biały, jesion, dąb bielony ryfla, dąb złoty ryfla, orzech ciemny ryfla, dąb szary ryfla***, wenge ryfla***, grafit ryfla***, wiąz antracyt, wiąz tabac, dąb piaskowy, wenge ciemne	
VERANO, VERANO 1-5	540 zł netto	664,20 zł brutto

\*\*\* dekor tylko w usłojeniu poziomym



### W standardzie

- ramiaki z płyty MDF
- okleina DRE-Cell Decor
- zamek na klucz zwykły, blokadę łazienkową, wkładkę patentową lub zamek oszczędnościowy
- szyba DECORMAT gr. 4 mm

### Skrzydło przylgowe

- krawędź prosta
- 3 zawiasy srebrne
- zamek zasuwkowy

### Skrzydło bezprzylgowe

- krawędź bez przyłgi
- zamek magnetyczny
- gniazda pod 3 zawiasy wpuszczane W1078

### Opcje bez dopłaty

- szyby MASTER CARRE, DECORMAT BRĄZ, DECORMAT GRAFIT i szyba przezroczysta
- skrzydło bezprzylgowe do systemu przesuwne
- otwory pod tuleje wentylacyjne

UWAGA: Do skrzydeł VERANO należy stosować ościeżnice z 3 zawiasami.

### Opcje za dopłatą

- tuleje wentylacyjne:
  - stalowe..... 1 szt. 30 zł | 36,90 zł
  - tworzywowe..... 1 szt. 4 zł | 4,92 zł
- skrzydła bezprzylgowe rozwiernie.....55 zł | 67,65 zł
- skrzydła „90” i „100” .....18 zł | 22,14 zł
- podcięcie wentylacyjne .....20 zł | 24,60 zł
- listwa przyrytkowa drzwi dwuskrzydłowych....16 zł | 19,68 zł
- drzwi dwuskrzydłowe ..... cena skrzydła x2

UWAGA: Skrzydła bezprzylgowe rozwiernie zaopatrzone są w gniazda, przeznaczone do dalszego montażu zawiasów, które osadzone są w ościeżnicy. Skrzydła bezprzylgowe rozwiernie są droższe o 55 zł netto od skrzydeł przylgowych.

Szerokość skrzydeł: jednoskrzydłowe „60” ÷ „100”, dwuskrzydłowe przylgowe „120” ÷ „200”, dwuskrzydłowe bezprzylgowe „120” ÷ „180”  
Informacje techniczne: ościeżnice: str. 130-135, akcesoria: str. 138-146, skrzydła drzwiowe: str. 147-154





skrzydła drzwiowe wewnętrzne wewnątrzlokalowe

model	dekor DRE-Cell		dekor 3D	
		biały, biała mat, jesion, dąb bielony ryfla, dąb złoty ryfla, orzech ciemny ryfla, dąb szary ryfla***, wenge ryfla***, grafit ryfla***, wiąz antracyt, wiąz tabac, dąb piaskowy, wenge ciemne		orzech amerykański, wiąz, heban, dąb polski 3D, wiśnia złota
ENA, ENA 1-5	520 zł netto	639,60 zł brutto	520 zł netto	639,60 zł brutto

\*\*\* dekor tylko w usłojeniu poziomym



### W standardzie

- ramiaki z płyty MDF
- okleina DRE-Cell Decor lub folia 3D
- zamek na klucz zwykły, blokadę łazienkową, wkładkę patentową lub zamek oszczędnościowy
- szyba DECORMAT gr. 4 mm

### Skrzydło przylgowe

- krawędź prosta
- 3 zawiasy srebrne
- zamek zasuwkowy

### Skrzydło bezprzylgowe

- krawędź bez przyłgi
- zamek magnetyczny
- gniazda pod 3 zawiasy wpuszczane W1078

### Opcje bez dopłaty

- szyby MASTER CARRE, DECORMAT BRĄZ, DECORMAT GRAFIT i szyba przezroczysta
- skrzydło bezprzylgowe do systemu przesuwne
- otwory pod tuleje wentylacyjne

UWAGA: Do skrzydeł ENA należy stosować ościeżnice z 3 zawiasami.

### Opcje za dopłatą

- tuleje wentylacyjne:
  - stalowe..... 1 szt. 30 zł | 36,90 zł
  - tworzywowe..... 1 szt. 4 zł | 4,92 zł
- skrzydła bezprzylgowe rozwiernie.....55 zł | 67,65 zł
- skrzydła „90” i „100” .....18 zł | 22,14 zł
- podcięcie wentylacyjne .....20 zł | 24,60 zł
- listwa przymykowa drzwi dwuskrzydłowych....16 zł | 19,68 zł
- drzwi dwuskrzydłowe ..... cena skrzydła x2

UWAGA: Skrzydła bezprzylgowe rozwiernie zaopatrzone są w gniazda, przeznaczone do dalszego montażu zawiasów, które osadzone są w ościeżnicy. Skrzydła bezprzylgowe rozwiernie są droższe o 55 zł netto od skrzydeł przylgowych.

Szerokość skrzydeł: jednoskrzydłowe „60” ÷ „100”, dwuskrzydłowe przylgowe „120” ÷ „200”, dwuskrzydłowe bezprzylgowe „120” ÷ „180”  
Informacje techniczne: ościeżnice: str. 130-135, akcesoria: str. 138-146, skrzydła drzwiowe: str. 147-154



skrzydła drzwiowe wewnętrzne wewnątrzlokalowe

model	dekor DRE-Cell	
	biały, jesion, dąb bielony ryfla, dąb złoty ryfla, orzech ciemny ryfla, dąb szary ryfla***, wenge ryfla***, grafit ryfla***, wiąz antracyt, wiąz tabac, dąb piaskowy, wenge ciemne	
TREVI 1-6	520 zł netto	639,60 zł brutto

\*\*\* dekor tylko w ustojeniu poziomym



### W standardzie

- ramiaki z płyty MDF
- okleina DRE-Cell Decor
- zamek na klucz zwykły, blokadę łazienkową, wkładkę patentową lub zamek oszczędnościowy
- szyba DECORMAT gr. 4 mm

### Skrzydło przyłgowe

- krawędź prosta
- 3 zawiasy srebrne
- zamek zasuwkowy

### Skrzydło bezprzyłgowe

- krawędź bez przyłgi
- zamek magnetyczny
- gniazda pod 3 zawiasy wpuszczane W1078

### Opcje bez dopłaty

- szyby MASTER CARRE, DECORMAT BRĄZ, DECORMAT GRAFIT i szyba przezroczysta
- skrzydło bezprzyłgowe do systemu przesuwne
- otwory pod tuleje wentylacyjne

UWAGA: Do skrzydeł TREVI należy stosować ościeżnice z 3 zawiasami.

### Opcje za dopłatą

- tuleje wentylacyjne:
  - stalowe..... 1 szt. 30 zł | 36,90 zł
  - tworzywowe..... 1 szt. 4 zł | 4,92 zł
- skrzydła bezprzyłgowe rozwiernie.....55 zł | 67,65 zł
- skrzydła „90” i „100” .....18 zł | 22,14 zł
- podcięcie wentylacyjne .....20 zł | 24,60 zł
- listwa przyrytkowa drzwi dwuskrzydłowych....16 zł | 19,68 zł
- drzwi dwuskrzydłowe ..... cena skrzydła x2

UWAGA: Skrzydła bezprzyłgowe rozwiernie zaopatrzone są w gniazda, przeznaczone do dalszego montażu zawiasów, które osadzone są w ościeżnicy. Skrzydła bezprzyłgowe rozwiernie są droższe o 55 zł netto od skrzydeł przyłgowych.

Szerokość skrzydeł: jednoskrzydłowe „60” ÷ „100”, dwuskrzydłowe przyłgowe „120” ÷ „200”, dwuskrzydłowe bezprzyłgowe „120” ÷ „180”  
Informacje techniczne: ościeżnice: str. 130-135, akcesoria: str. 138-146, skrzydła drzwiowe: str. 147-154



skrzydła drzwiowe wewnętrzne wewnątrzlokalowe

model	dekor DRE-Cell	
	biały, jesion, dąb bielony ryfla, dąb złoty ryfla, orzech ciemny ryfla, dąb szary ryfla***, wenge ryfla***, grafit ryfla***, wiąz antracyt, wiąz tabac, dąb piaskowy, wenge ciemne	
TRIESTA, TRIESTA 1-3	540 zł netto	664,20 zł brutto

\*\*\* dekor tylko w ustojeniu poziomym



biały
jesion
dąb bielony ryfla
dąb złoty ryfla
orzech ciemny ryfla
dąb szary ryfla***
wenge ryfla***
grafit ryfla***
wiąz tabac
wiąz antracyt
dąb piaskowy
wenge ciemne



TRIESTA

TRIESTA 1

TRIESTA 2

TRIESTA 3

### W standardzie

- ramiaki z płyty MDF
- okleina DRE-Cell Decor
- zamek na klucz zwykły, blokadę łazienkową, wkładkę patentową lub zamek oszczędnościowy
- szyba DECORMAT gr. 4 mm

### Skrzydło przylgowe

- krawędź prosta
- 3 zawiasy srebrne
- zamek zasuwkowy

### Skrzydło bezprzylgowe

- krawędź bez przyłgi
- zamek magnetyczny
- gniazda pod 3 zawiasy wpuszczane W1078

### Opcje bez dopłaty

- szyby MASTER CARRE, DECORMAT BRĄZ, DECORMAT GRAFIT i szyba przezroczysta
- skrzydło bezprzylgowe do systemu przesuwne
- otwory pod tuleje wentylacyjne

### Opcje za dopłatą

- tuleje wentylacyjne:
 

stalowe.....	1 szt. 30 zł		36,90 zł
tworzywowe.....	1 szt. 4 zł		4,92 zł
- skrzydła bezprzylgowe rozwiernie.....55 zł | 67,65 zł
- skrzydła „90” i „100” .....18 zł | 22,14 zł
- podcięcie wentylacyjne .....20 zł | 24,60 zł
- listwa przyrytkowa drzwi dwuskrzydłowych....16 zł | 19,68 zł
- drzwi dwuskrzydłowe ..... cena skrzydła x2

UWAGA: Do skrzydeł TRIESTA należy stosować ościeżnice z 3 zawiasami.

UWAGA: Skrzydła bezprzylgowe rozwiernie zaopatrzone są w gniazda, przeznaczone do dalszego montażu zawiasów, które osadzone są w ościeżnicy. Skrzydła bezprzylgowe rozwiernie są droższe o 55 zł netto od skrzydeł przylgowych.

Szerokość skrzydeł: jednoskrzydłowe „60” ÷ „100”, dwuskrzydłowe przylgowe „120” ÷ „200”, dwuskrzydłowe bezprzylgowe „120” ÷ „180”  
Informacje techniczne: ościeżnice: str. 130-135, akcesoria: str. 138-146, skrzydła drzwiowe: str. 147-154





skrzydła drzwiowe wewnętrzne wewnątrzlokalowe

model	dekor DRE-Cell		dekor 3D	
	jesion, dąb piaskowy, wenge ciemne, wiąz antracyt		dąb polski 3D	
NESTOR 1-6	540 zł netto	664,20 zł brutto	510 zł netto	627,30 zł brutto



### W standardzie

- ramiaki z płyty MDF
- okleina DRE-Cell Decor lub folia 3D
- zamek na klucz zwykły, blokadę łazienkową, wkładkę patentową lub zamek oszczędnościowy
- szyba DECORMAT gr. 4 mm

### Skrzydło przylgowe

- krawędź prosta
- 3 zawiasy srebrne
- zamek zasuwkowy

### Skrzydło bezprzylgowe

- krawędź bez przyłgi
- zamek magnetyczny
- gniazda pod 3 zawiasy wpuszczane W1078

### Opcje bez dopłaty

- szyby MASTER CARRE, DECORMAT BRĄZ, DECORMAT GRAFIT i szyba przezroczysta
- skrzydło bezprzylgowe do systemu przesuwne
- otwory pod tuleje wentylacyjne

### Opcje za dopłatą

- tuleje wentylacyjne:
  - stalowe..... 1 szt. 30 zł | 36,90 zł
  - tworzywowe..... 1 szt. 4 zł | 4,92 zł
- skrzydła bezprzylgowe rozwiernie..... 55 zł | 67,65 zł
- skrzydła „90” i „100” ..... 18 zł | 22,14 zł
- podcięcie wentylacyjne ..... 20 zł | 24,60 zł
- listwa przymykowa drzwi dwuskrzydłowych.... 16 zł | 19,68 zł
- drzwi dwuskrzydłowe ..... cena skrzydła x2

UWAGA: Do skrzydeł NESTOR należy stosować ościeżnice z 3 zawiasami.

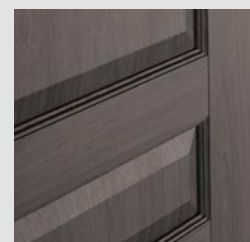

płycina ELSA B

UWAGA: Skrzydła bezprzylgowe rozwiernie zaopatrzone są w gniazda, przeznaczone do dalszego montażu zawiasów, które osadzone są w ościeżnicy. Skrzydła bezprzylgowe rozwiernie są droższe o 55 zł netto od skrzydeł przylgowych.

Szerokość skrzydeł: jednoskrzydłowe „60” ÷ „100”, dwuskrzydłowe przylgowe „120” ÷ „200”, dwuskrzydłowe bezprzylgowe „120” ÷ „180”  
Informacje techniczne: ościeżnice: str. 130-135, akcesoria: str. 138-146, skrzydła drzwiowe: str. 147-154



jesion

dąb piaskowy

wenge ciemne

wiąz antracyt



dąb polski 3D







skrzydła drzwiowe wewnętrzne wewnątrzlokalowe

model	dekor DRE-Cell		dekor 3D	
	biały, biała mat, jesion, dąb bielony ryfla, dąb złoty ryfla, orzech ciemny ryfla, dąb szary ryfla***, wenge ryfla***, grafit ryfla***, wiąz antracyt, wiąz tabac, wenge ciemne, dąb piaskowy		orzech amerykański, wiąz, heban, wiśnia złota, dąb polski 3D	
AURI, AURI 1 - 5	480 zł netto	590,40 zł brutto	440 zł netto	541,20 zł brutto

\*\*\* dekor tylko w usłojeniu poziomym



### W standardzie

- ramiaki z płyty MDF
- okleina DRE-Cell Decor lub folia 3D
- zamek na klucz zwykły, blokadę łazienkową, wkładkę patentową lub zamek oszczędnościowy
- szyba DECORMAT gr. 4 mm

### Skrzydło przylgowe

- krawędź prosta
- 3 zawiasy srebrne
- zamek zasuwkowy

### Skrzydło bezprzylgowe

- krawędź bez przyłgi
- zamek magnetyczny
- gniazda pod 3 zawiasy wpuszczane W1078

### Opcje bez dopłaty

- szyby MASTER CARRE, DECORMAT BRĄZ, DECORMAT GRAFIT i szyba przezroczysta
- skrzydło bezprzylgowe do systemu przesuwne
- otwory pod tuleje wentylacyjne

UWAGA: Do skrzydeł AURI należy stosować ościeżnice z 3 zawiasami.

### Opcje za dopłatą

- tuleje wentylacyjne:
  - stalowe..... 1 szt. 30 zł | 36,90 zł
  - tworzywowe..... 1 szt. 4 zł | 4,92 zł
- skrzydła bezprzylgowe rozwiernie.....55 zł | 67,65 zł
- skrzydła „90” i „100” .....18 zł | 22,14 zł
- podcięcie wentylacyjne .....20 zł | 24,60 zł
- listwa przymykowa drzwi dwuskrzydłowych....16 zł | 19,68 zł
- drzwi dwuskrzydłowe ..... cena skrzydła x2

Możliwość wykonania dostawek „40” przylgowych.

UWAGA: Skrzydła bezprzylgowe rozwiernie zaopatrzone są w gniazda, przeznaczone do dalszego montażu zawiasów, które osadzone są w ościeżnicy. Skrzydła bezprzylgowe rozwiernie są droższe o 55 zł netto od skrzydeł przylgowych.

Szerokość skrzydeł: jednoskrzydłowe „60” ÷ „100”, dwuskrzydłowe przylgowe „120” ÷ „200”, dwuskrzydłowe bezprzylgowe „120” ÷ „180”  
Informacje techniczne: ościeżnice: str. 130-135, akcesoria: str. 138-146, skrzydła drzwiowe: str. 147-154



biały

biała mat

jesion

dąb bielony ryfla

dąb złoty ryfla

orzech ciemny ryfla

dąb szary ryfla\*\*\*

wenge ryfla\*\*\*

grafit ryfla\*\*\*

wiąz tabac

wiąz antracyt

dąb piaskowy

wenge ciemne



wiąz

orzech amerykański

heban

wiśnia złota

dąb polski 3D



jesion

dąb  
piaskowywenge  
ciemne

wiąz antracyt



dąb polski 3D

model	dekor DRE-Cell		dekor 3D	
	dąb piaskowy, wenge ciemne, wiąz antracyt, jesion		dąb polski 3D	
ELSA, ELSA A, A1-A7	520 zł netto	639,60 zł brutto	490 zł netto	602,70 zł brutto



ELSA A

ELSA A1

ELSA A2

ELSA A3

ELSA B4

### W standardzie

- ramiaki z płyty MDF
- okleina DRE-Cell Decor lub folia 3D
- zamek na klucz zwykły, blokadę łazienkową, wkładkę patentową lub zamek oszczędnościowy
- szyba DECORMAT gr. 4 mm
- wypełnienie płyciną płaską (ELSA A), wypukłą (ELSA B)

### Skrzydło przylgowe

- krawędź prosta
- 3 zawiasy srebrne
- zamek zasuwkowy

### Skrzydło bezprzylgowe

- krawędź bez przyłgi
- zamek magnetyczny
- gniazda pod 3 zawiasy wpuszczane W1078

### Opcje bez dopłaty

- szyby MASTER CARRE, DECORMAT BRĄZ, DECORMAT GRAFIT i szyba przezroczysta
- skrzydło bezprzylgowe do systemu przesuwne
- otwory pod tuleje wentylacyjne

UWAGA: Do skrzydeł ELSA należy stosować ościeżnice z 3 zawiasami.

### Opcje za dopłatą

- tuleje wentylacyjne:
  - stalowe..... 1 szt. 30 zł | 36,90 zł
  - tworzywowe..... 1 szt. 4 zł | 4,92 zł
- skrzydła bezprzylgowe rozwierne..... 55 zł | 67,65 zł
- skrzydła „90” i „100” ..... 18 zł | 22,14 zł
- podcięcie wentylacyjne ..... 20 zł | 24,60 zł
- listwa przymykowa drzwi dwuskrzydłowych.... 16 zł | 19,68 zł
- drzwi dwuskrzydłowe..... cena skrzydła x2

Kolekcja ELSA dzieli się na A i B:

A - wypełnienie płyciną płaską w kolorze skrzydła

B - wypełnienie płyciną wypukłą w kolorze skrzydła

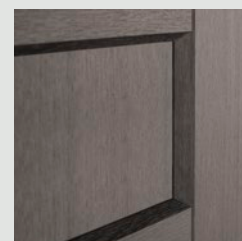

płycina ELSA A

Możliwość wykonania dostawek „40” przylgowych.

UWAGA: Skrzydła bezprzylgowe rozwierne zaopatrzone są w gniazda, przeznaczone do dalszego montażu zawiasów, które osadzone są w ościeżnicy. Skrzydła bezprzylgowe rozwierne są droższe o 55 zł netto od skrzydeł przylgowych.

Szerokość skrzydeł: jednoskrzydłowe „60” ÷ „100”, dwuskrzydłowe przylgowe „120” ÷ „200”, dwuskrzydłowe bezprzylgowe „120” ÷ „180”  
Informacje techniczne: ościeżnice: str. 130-135, akcesoria: str. 138-146, skrzydła drzwiowe: str. 147-154



elsa  
przylgowe i bezprzylgowe

NOWA  
KOLEKCJA

DRE

skrzydła drzwiowe wewnętrzne wewnątrzlokalowe

model	dekor DRE-Cell		dekor 3D	
	dąb piaskowy, wenge ciemne, wiąz antracyt, jesion		dąb polski 3D	
ELSA B, B1-B7	520 zł netto	639,60 zł brutto	490 zł netto	602,70 zł brutto



jesion

wiąz antracyt

dąb piaskowy

wenge ciemne



dąb polski 3D



ELSA B5

ELSA B6

ELSA B7

ELSA

ELSA B



płycina ELSA B

Możliwość wykonania dostawek „40” przylgowych.

**UWAGA:** Skrzydła bezprzylgowe rozwiernie zaopatrzone są w gniazda, przeznaczone do dalszego montażu zawiasów, które osadzone są w ościeżnicy. Skrzydła bezprzylgowe rozwiernie są droższe o 55 zł netto od skrzydeł przylgowych.

Szerokość skrzydeł: jednoskrzydłowe „60” ÷ „100”, dwuskrzydłowe przylgowe „120” ÷ „200”, dwuskrzydłowe bezprzylgowe „120” ÷ „180”  
Informacje techniczne: ościeżnice: str. 130-135, akcesoria: str. 138-146, skrzydła drzwiowe: str. 147-154





skrzydła drzwiowe wewnętrzne wewnątrzlokalowe

model	dekor DRE-Cell		dekor 3D	
	biały, biała mat, jesion, dąb bielony ryfla, dąb złoty ryfla, orzech ciemny ryfla, dąb szary ryfla***, wenge ryfla***, grafit ryfla***, wiąz antracyt, wiąz tabac, dąb piaskowy, wenge ciemne		wiąz, heban, orzech amerykański, dąb polski 3D, wiśnia złota	
PREMIUM, PREMIUM 1-7*	480 zł netto	590,40 zł brutto	440 zł netto	541,20 zł brutto
PREMIUM 8-11**	550 zł netto	676,50 zł brutto	510 zł netto	627,30 zł brutto

\*\*\* dekor tylko w usłojeniu poziomym



PREMIUM  
PREMIUM 4\*  
PREMIUM 8\*\*



PREMIUM 1  
PREMIUM 5\*  
PREMIUM 9\*\*



PREMIUM 2  
PREMIUM 6\*\*  
PREMIUM 10\*\*



PREMIUM 3  
PREMIUM 7\*  
PREMIUM 11\*\*

### W standardzie

- ramiaki z płyty MDF
- okleina DRE-Cell Decor lub folia 3D
- zamek na klucz zwykły, blokadę łazienkową, wkładkę patentową lub zamek oszczędnościowy
- szyba DECORMAT gr. 4 mm

### Skrzydło przylgowe

- krawędź prosta
- 3 zawiasy srebrne
- zamek zasuwkowy

### Skrzydło bezprzylgowe

- krawędź bez przyłgi
- zamek magnetyczny
- gniazda pod 3 zawiasy wpuszczane W1078

### Opcje bez dopłaty

- szyby MASTER CARRE, DECORMAT BRĄZ, DECORMAT GRAFIT i szyba przezroczysta
- skrzydło bezprzylgowe do systemu przesuwne
- otwory pod tuleje wentylacyjne

UWAGA: Do skrzydeł PREMIUM należy stosować ościeżnice z 3 zawiasami.

### Opcje za dopłatą

- tuleje wentylacyjne:
  - stalowe..... 1 szt. 30 zł | 36,90 zł
  - tworzywowe..... 1 szt. 4 zł | 4,92 zł
- skrzydła bezprzylgowe rozwiernie..... 55 zł | 67,65 zł
- skrzydła „90” i „100” ..... 18 zł | 22,14 zł
- podcięcie wentylacyjne..... 20 zł | 24,60 zł
- listwa przyrytkowa drzwi dwuskrzydłowych.... 16 zł | 19,68 zł
- drzwi dwuskrzydłowe ..... cena skrzydła x2



PREMIUM,  
PREMIUM 1-3  
(szyby gr. 4 mm)



\*PREMIUM 4-7  
(wstawki HDF gr. 4 mm w kolorze skrzydła)



\*\*PREMIUM 8-11  
(wstawki HDF gr. 4 mm oklejone srebrnym laminatem)



biały

biała mat

jesion

dąb bielony ryfla

dąb złoty ryfla

orzech ciemny ryfla

dąb szary ryfla\*\*\*

wenge ryfla\*\*\*

grafit ryfla\*\*\*

wiąz tabac

wiąz antracyt

dąb piaskowy

wenge ciemne



wiąz

orzech amerykański

heban

wiśnia złota

dąb polski 3D

Możliwość wykonania dostawek „40” przylgowych.

UWAGA: Skrzydła bezprzylgowe rozwiernie zaopatrzone są w gniazda, przeznaczone do dalszego montażu zawiasów, które osadzone są w ościeżnicy. Skrzydła bezprzylgowe rozwiernie są droższe o 55 zł netto od skrzydeł przylgowych.

Szerokość skrzydeł: jednoskrzydłowe „60” ÷ „100”, dwuskrzydłowe przylgowe „120” ÷ „200”, dwuskrzydłowe bezprzylgowe „120” ÷ „180”  
Informacje techniczne: ościeżnice: str. 130-135, akcesoria: str. 138-146, skrzydła drzwiowe: str. 147-154



biały
biała mat
jesion
dąb bielony ryfla
dąb złoty ryfla
orzech ciemny ryfla
dąb szary ryfla***
wenge ryfla***
grafit ryfla***
wiąz tabac
wiąz antracyt
dąb piaskowy
wenge ciemne

model	dekor DRE-Cell		dekor 3D	
	biały, biała mat, jesion, dąb bielony ryfla, dąb złoty ryfla, orzech ciemny ryfla, dąb szary ryfla***, wenge ryfla***, grafit ryfla***, wiąz antracyt, wiąz tabac, dąb piaskowy, wenge ciemne		wiąz, heban, orzech amerykański, wiśnia złota, dąb polski 3D	
PIANO, PIANO 1-6	510 zł netto	627,30 zł brutto	-	-
PIANO, PIANO 3-4	-	-	470 zł netto	578,10 zł brutto

\*\*\* dekor tylko w usłojeniu poziomym



### W standardzie

- ramiaki z płyty MDF
- okleina DRE-Cell Decor lub folia 3D
- zamek na klucz zwykły, blokadę łazienkową, wkładkę patentową lub zamek oszczędnościowy
- szyba DECORMAT gr. 4 mm
- wypełnienie płyciną wypukłą gr. 16 mm (PIANO 1-2, PIANO 5-6)

### Skrzydło przylgowe

- krawędź prosta
- 3 zawiasy srebrne
- zamek zasuwkowy

### Skrzydło bezprzylgowe

- krawędź bez przyłgi
- zamek magnetyczny
- gniazda pod 3 zawiasy wpuszczane W1078

### Opcje bez dopłaty

- szyby MASTER CARRE, DECORMAT BRĄZ, DECORMAT GRAFIT i szyba przezroczysta
- skrzydło bezprzylgowe do systemu przesuwne
- otwory pod tuleje wentylacyjne

UWAGA: Do skrzydeł PIANO należy stosować ościeżnice z 3 zawiasami.

### Opcje za dopłatą

- tuleje wentylacyjne:
  - stalowe..... 1 szt. 30 zł | 36,90 zł
  - tworzywowe..... 1 szt. 4 zł | 4,92 zł
- skrzydła bezprzylgowe rozwiernie..... 55 zł | 67,65 zł
- skrzydła „90” i „100” ..... 18 zł | 22,14 zł
- podcięcie wentylacyjne..... 20 zł | 24,60 zł
- listwa przymykowa drzwi dwuskrzydłowych..... 16 zł | 19,68 zł
- drzwi dwuskrzydłowe..... cena skrzydła x2

Możliwość wykonania dostawek „40” przylgowych.

UWAGA: Skrzydła bezprzylgowe rozwiernie zaopatrzone są w gniazda, przeznaczone do dalszego montażu zawiasów, które osadzone są w ościeżnicy. Skrzydła bezprzylgowe rozwiernie są droższe o 55 zł netto od skrzydeł przylgowych.

Szerokość skrzydeł: jednoskrzydłowe „60” ÷ „100”, dwuskrzydłowe przylgowe „120” ÷ „200”, dwuskrzydłowe bezprzylgowe „120” ÷ „180”  
 Informacje techniczne: ościeżnice: str. 130-135, akcesoria: str. 138-146, skrzydła drzwiowe: str. 147-154

skrzydła drzwiowe wewnętrzne wewnątrzlokalowe

model	dekor 3D	
	wiąz, heban, orzech amerykański, wiśnia złota, dąb polski 3D	
PIANO 9-12	470 zł netto	578,10 zł brutto

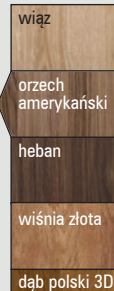

PIANO 9

PIANO 10

PIANO 11

PIANO 12

### W standardzie

- ramiaki z płyty MDF
- folia 3D
- zamek na klucz zwykły, blokadę łazienkową, wkładkę patentową lub zamek oszczędnościowy
- szyba DECORMAT gr. 4 mm
- wypełnienie płyciną wypukłą gr. 19 mm (PIANO 9-12)

### Skrzydło przylgowe

- krawędź prosta
- 3 zawiasy srebrne
- zamek zasuwkowy

### Skrzydło bezprzylgowe

- krawędź bez przyłgi
- zamek magnetyczny
- gniazda pod 3 zawiasy wpuszczane W1078

### Opcje bez dopłaty

- szyby MASTER CARRE, DECORMAT BRĄZ, DECORMAT GRAFIT i szyba przezroczysta
- skrzydło bezprzylgowe do systemu przesuwne
- otwory pod tuleje wentylacyjne

UWAGA: Do skrzydeł PIANO należy stosować ościeżnice z 3 zawiasami.

### Opcje za dopłatą

- tuleje wentylacyjne:
  - stalowe..... 1 szt. 30 zł | 36,90 zł
  - tworzywowe..... 1 szt. 4 zł | 4,92 zł
- skrzydła bezprzylgowe rozwiernie..... 55 zł | 67,65 zł
- skrzydła „90” i „100” ..... 18 zł | 22,14 zł
- podcięcie wentylacyjne..... 20 zł | 24,60 zł
- listwa przymykowa drzwi dwuskrzydłowych..... 16 zł | 19,68 zł
- drzwi dwuskrzydłowe ..... cena skrzydła x2

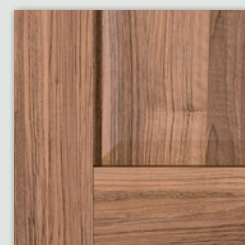

płycina PIANO 9-12

Możliwość wykonania dostawek „40” przylgowych.

UWAGA: Skrzydła bezprzylgowe rozwiernie zaopatrzone są w gniazda, przeznaczone do dalszego montażu zawiasów, które osadzone są w ościeżnicy. Skrzydła bezprzylgowe rozwiernie są droższe o 55 zł netto od skrzydeł przylgowych.

Szerokość skrzydeł: jednoskrzydłowe „60” ÷ „100”, dwuskrzydłowe przylgowe „120” ÷ „200”, dwuskrzydłowe bezprzylgowe „120” ÷ „180”  
Informacje techniczne: ościeżnice: str. 130-135, akcesoria: str. 138-146, skrzydła drzwiowe: str. 147-154



biały
biała mat
jesion
dąb bielony ryfla
dąb złoty ryfla
orzech ciemny ryfla
dąb szary ryfla***
wenge ryfla***
grafit ryfla***
wiąz tabac
wiąz antracyt
dąb piaskowy
wenge ciemne

model	dekor DRE-Cell		dekor 3D	
		biały, biała mat, jesion, dąb bielony ryfla, dąb złoty ryfla, orzech ciemny ryfla, dąb szary ryfla***, wenge ryfla***, grafit ryfla***, wiąz antracyt, wiąz tabac, dąb piaskowy, wenge ciemne		wiąz, heban, orzech amerykański, dąb polski 3D, wiśnia złota
SCALA, SCALA A, A1-A7	540 zł netto	664,20 zł brutto	510 zł netto	627,30 zł brutto

\*\*\* dekor tylko w usłojeniu poziomym



SCALA A

SCALA A1

SCALA A2

SCALA A3

SCALA A4



wiąz
orzech amerykański
heban
wiśnia złota
dąb polski 3D

### W standardzie

- ramiaki z płyty MDF
- okleina DRE-Cell Decor lub folia 3D
- zamek na klucz zwykły, blokadę łazienkową, wkładkę patentową lub zamek oszczędnościowy
- szyba DECORMAT gr. 4 mm
- wypełnienie płyciną płaską (SCALA A), wypukłą (SCALA B)
- klamka i szyld - GRATIS (tylko do skrzydeł przylgowych i bezprzylgowych rozwiernych)

### Skrzydło przylgowe

- krawędź prosta
- 3 zawiasy srebrne
- zamek zasuwkowy

### Skrzydło bezprzylgowe

- krawędź bez przyłgi
- zamek magnetyczny
- gniazda pod 3 zawiasy wpuszczane W1078

### Opcje bez dopłaty

- szyby MASTER CARRE, DECORMAT BRAZ, DECORMAT GRAFIT i szyba przeźroczysta
- skrzydło bezprzylgowe do systemu przesuwonego
- otwory pod tuleje wentylacyjne

**UWAGA:** Do skrzydeł SCALA należy stosować ościeżnice z 3 zawiasami.

### Opcje za dopłatą

- tuleje wentylacyjne:
  - stalowe..... 1 szt. 30 zł | 36,90 zł
  - tworzywowe..... 1 szt. 4 zł | 4,92 zł
- skrzydła bezprzylgowe rozwiernie.....55 zł | 67,65 zł
- skrzydła „90” i „100” .....18 zł | 22,14 zł
- podcięcie wentylacyjne .....20 zł | 24,60 zł
- listwa przymykowa drzwi dwuskrzydłowych....16 zł | 19,68 zł
- drzwi dwuskrzydłowe..... cena skrzydła x2

Kolekcja SCALA dzieli się na A i B:

A - wypełnienie płyciną płaską w kolorze skrzydła

B - wypełnienie płyciną wypukłą w kolorze skrzydła



płycina SCALA A

Możliwość wykonania dostawek „40” przylgowych.

**UWAGA:** Skrzydła bezprzylgowe rozwiernie zaopatrzone są w gniazda, przeznaczone do dalszego montażu zawiasów, które osadzone są w ościeżnicy. Skrzydła bezprzylgowe rozwiernie są droższe o 55 zł netto od skrzydeł przylgowych.

Szerokość skrzydeł: jednoskrzydłowe „60” ÷ „100”, dwuskrzydłowe przylgowe „120” ÷ „200”, dwuskrzydłowe bezprzylgowe „120” ÷ „180”  
Informacje techniczne: ościeżnice: str. 130-135, akcesoria: str. 138-146, skrzydła drzwiowe: str. 147-154





skrzydła drzwiowe wewnętrzne wewnątrzlokalowe

model	dekor DRE-Cell		dekor 3D	
		biały, biała mat, jesion, dąb bielony ryfla, dąb złoty ryfla, orzech ciemny ryfla, dąb szary ryfla***, wenge ryfla***, grafit ryfla***, wiąz antracyt, wiąz tabac, dąb piaskowy, wenge ciemne		wiąz, heban, orzech amerykański, dąb polski 3D, wiśnia złota
SCALA B, B1-B7	540 zł netto	664,20 zł brutto	510 zł netto	627,30 zł brutto

\*\*\* dekor tylko w usłojeniu poziomym



biały

biała mat

jesion

dąb bielony ryfla

dąb złoty ryfla

orzech ciemny ryfla

dąb szary ryfla\*\*\*

wenge ryfla\*\*\*

grafit ryfla\*\*\*

wiąz tabac

wiąz antracyt

dąb piaskowy

wenge ciemne



wiąz

orzech amerykański

heban

wiśnia złota

dąb polski 3D



## STYLOWA KLAMKA LIBRA Z SZYLDDEM GRATIS

(tylko do skrzydeł przylgowych i bezprzylgowych rozwiernych kolekcji SCALA w okleinie DRE-Cell i folii 3D)  
kolor wykończenia nikiel satynowy



klucz  
zwykły

wkładka  
patentowa

blokada  
łazienkowa

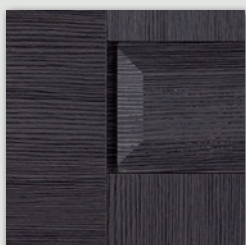

płycina SCALA B

Możliwość wykonania dostawek „40” przylgowych.

**UWAGA:** Skrzydła bezprzylgowe rozwiernie zaopatrzone są w gniazda, przeznaczone do dalszego montażu zawiasów, które osadzone są w ościeżnicy.  
Skrzydła bezprzylgowe rozwiernie są droższe o 55 zł netto od skrzydeł przylgowych.

Szerokość skrzydeł: jednoskrzydłowe „60” ÷ „100”, dwuskrzydłowe przylgowe „120” ÷ „200”, dwuskrzydłowe bezprzylgowe „120” ÷ „180”  
Informacje techniczne: ościeżnice: str. 130-135, akcesoria: str. 138-146, skrzydła drzwiowe: str. 147-154



model	dekor DRE-Cell		dekor 3D	
	biały, biała mat, jesion, dąb bielony ryfla, dąb złoty ryfla, orzech ciemny ryfla, dąb szary ryfla***, wenge ryfla***, grafit ryfla***, wiąz antracyt, wiąz tabac, dąb piaskowy, wenge ciemne		wiąz, heban, orzech amerykański, dąb polski 3D, wiśnia złota	
FOSCA, FOSCA 4-6	510 zł netto	627,30 zł brutto	470 zł netto	578,10 zł brutto
FOSCA 1-3	570 zł netto	701,10 zł brutto	530 zł netto	651,90 zł brutto

\*\*\* dekor tylko w ułożeniu poziomym



FOSCA  
(5 szyby)

FOSCA 1  
(3 szyby, 2 płyciny HDF)

FOSCA 2  
(1 szyba, 4 płyciny HDF)

FOSCA 3  
(5 płycin HDF)

FOSCA 4  
(3 szyby, 2 płyciny HDF)

FOSCA 5  
(1 szyba, 4 płyciny HDF)

### W standardzie

- ramiaki z płyty MDF
- okleina DRE-Cell Decor lub folia 3D
- zamek na klucz zwykły, blokadę łazienkową, wkładkę patentową lub zamek oszczędnościowy
- szyba DECORMAT gr. 4 mm
- wypełnienie płyciną HDF o gr. 4 mm - oklejoną srebrnym laminatem lub w kolorze skrzydła

### Skrzydło przylgowe

- krawędź prosta
- 3 zawiasy srebrne
- zamek zasuwkowy

### Skrzydło bezprzylgowe

- krawędź bez przyłgi
- zamek magnetyczny
- gniazda pod 3 zawiasy wpuszczane W1078

### Opcje bez dopłaty

- szyby MASTER CARRE, DECORMAT BRAZ, DECORMAT GRAFIT i szyba przezroczysta
- skrzydło bezprzylgowe do systemu przesuwne
- otwory pod tuleje wentylacyjne

UWAGA: Do skrzydeł FOSCA należy stosować ościeżnice z 3 zawiasami.

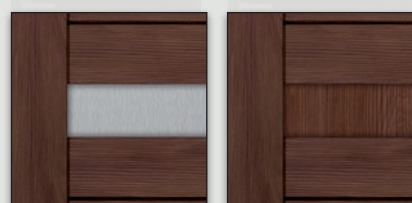

FOSCA 1-3  
(płycina HDF o gr. 4 mm oklejona srebrnym laminatem)

FOSCA 4-6  
(płycina HDF o gr. 4 mm w kolorze skrzydła)

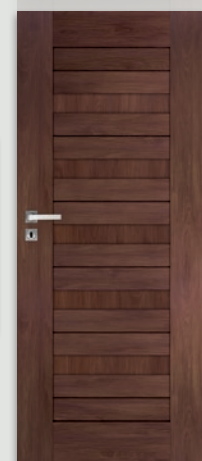

FOSCA 6  
(5 płycin HDF)

### Opcje za dopłatą

- tuleje wentylacyjne:
  - stalowe..... 1 szt. 30 zł | 36,90 zł
  - tworzywowe..... 1 szt. 4 zł | 4,92 zł
- skrzydła bezprzylgowe rozwierne..... 55 zł | 67,65 zł
- skrzydła „90” i „100” ..... 18 zł | 22,14 zł
- podcięcie wentylacyjne..... 20 zł | 24,60 zł
- listwa przymykowa drzwi dwuskrzydłowych..... 16 zł | 19,68 zł
- drzwi dwuskrzydłowe..... cena skrzydła x2

Możliwość wykonania dostawek „40” przylgowych.

UWAGA: Skrzydła bezprzylgowe rozwierne zaopatrzone są w gniazda, przeznaczone do dalszego montażu zawiasów, które osadzone są w ościeżnicy. Skrzydła bezprzylgowe rozwierne są droższe o 55 zł netto od skrzydeł przylgowych.

Szerokość skrzydeł: jednoskrzydłowe „60” ÷ „100”, dwuskrzydłowe przylgowe „120” ÷ „200”, dwuskrzydłowe bezprzylgowe „120” ÷ „180”  
Informacje techniczne: ościeżnice: str. 130-135, akcesoria: str. 138-146, skrzydła drzwiowe: str. 147-154

skrzydła drzwiowe wewnętrzne wewnątrzlokalowe

model	folia Finish	
	orzech, dąb, virginia, niagara, wiąz bielony	
SINCO, SINCO A, A1-A7	329 zł netto	404,67 zł brutto



### W standardzie

- ramiaki z płyty MDF
- wykończenie folią Finish
- zamek na klucz zwykły, blokadę łazienkową, wkładkę patentową lub zamek oszczędnościowy
- szyba DECORMAT gr. 4 mm
- krawędź prosta
- 3 zawiasy srebrne
- wypełnienie płyciną płaską HDF 4 mm

### Opcje bez dopłaty

- otwory pod tuleje wentylacyjne

### Opcje za dopłatą

- tuleje wentylacyjne:
 

stalowe.....	1 szt. 30 zł	<b>36,90 zł</b>
tworzywowe.....	1 szt. 4 zł	<b>4,92 zł</b>
- skrzydła „90” i „100” .....18 zł **22,14 zł**
- podcięcie wentylacyjne.....20 zł **24,60 zł**

UWAGA: Do skrzydeł SINCO należy stosować ościeżnice z 3 zawiasami.

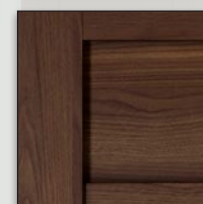

płycina SINCO



model	dekor DRE-Cell		dekor 3D	
	biały, biała mat, jesion, dąb bielony ryfla, dąb złoty ryfla, orzech ciemny ryfla, dąb szary ryfla***, wenge ryfla***, grafit ryfla***, wiąz antracyt, wiąz tabac, dąb piaskowy, wenge ciemne		wiąz, heban, orzech amerykański, dąb polski 3D, wiśnia ciemna	
VETRO A1-A5, A8-A11	630 zł netto	774,90 zł brutto	630 zł netto	774,90 zł brutto

\*\*\* dekor tylko w usłojeniu poziomym

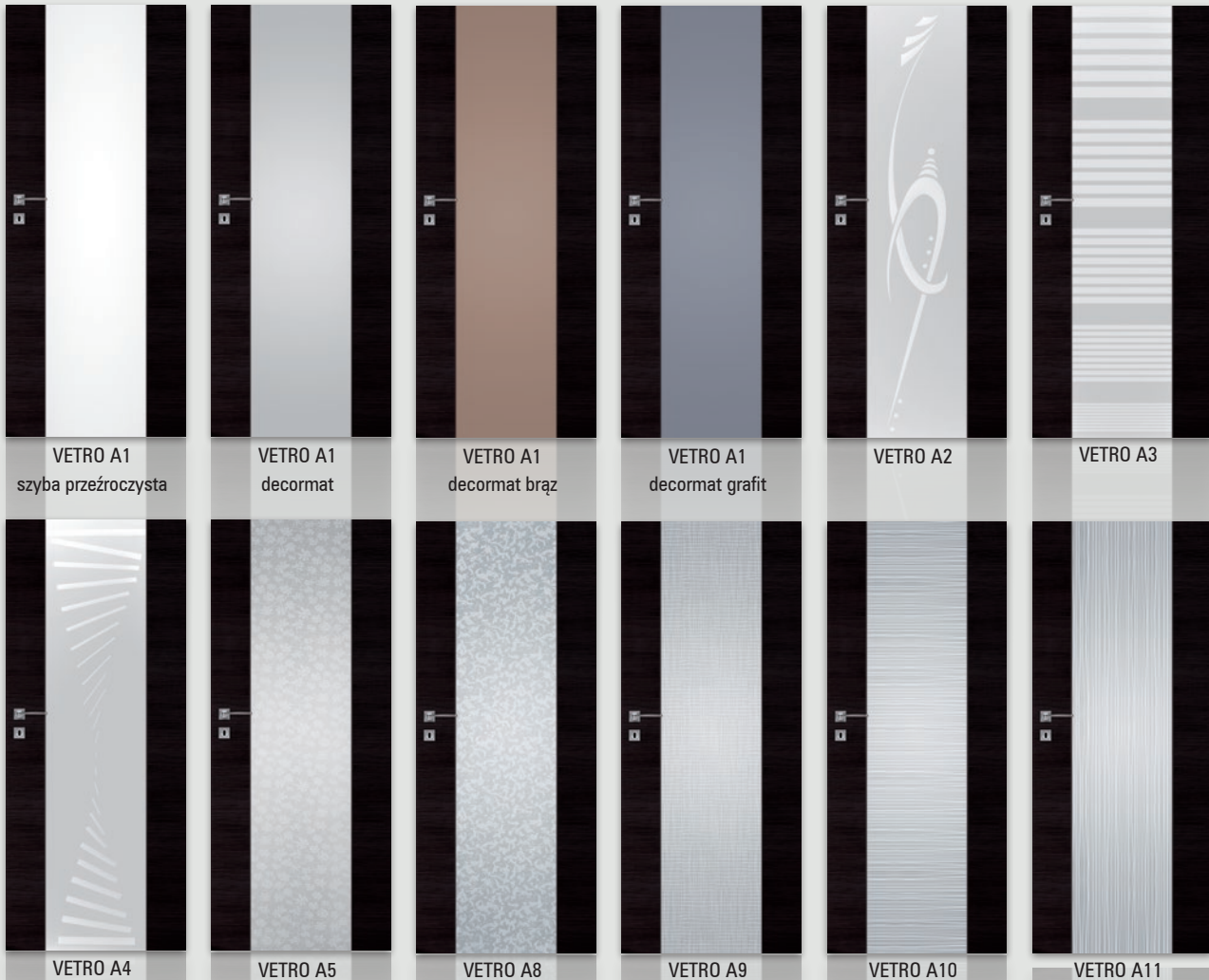

### W standardzie

- krawędź R5
- rama z płyty MDF wzmocniona sklejką
- wypełnienie płyta wiórowa otworowa
- okleina DRE-Cell lub folia 3D
- 3 zawiasy srebrne
- zamek na klucz zwykły, blokadę łazienkową, wkładkę patentową lub zamek oszczędnościowy
- szyba gr. 8 mm hartowana

### Opcje bez dopłaty

- VETRO A, szyba dekoracyjna - decormat wzór 2, 3, 4, 5, 8, 9, 10, 11
- VETRO A1 do wyboru cztery rodzaje szyby: DECORMAT, DECORMAT BRĄZ, DECORMAT GRAFIT i szyba przezroczysta
- możliwość wykonania podcięcia wentylacyjnego (A)
- skrzydło bezprzylgowe do systemu przesuwnego

VETRO A - „80”-„100” - z podcięciem spełniają wymogi wentylacyjności.

Brak możliwości skracania skrzydeł.

UWAGA: Do skrzydeł VETRO należy stosować ościeżnice z 3 zawiasami.

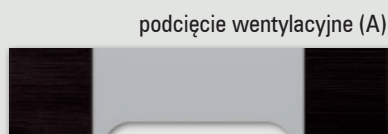

Szerokość skrzydeł: jednoskrzydłowe „70” ÷ „100”

Informacje techniczne: ościeżnice: str. 130-135, akcesoria: str. 138-146, skrzydła drzwiowe: str. 147-154

skrzydła drzwiowe wewnętrzne wewnątrzlokalowe

model	dekor DRE-Cell		dekor 3D	
	biały, biała mat, jesion, dąb bielony ryfla, dąb złoty ryfla, orzech ciemny ryfla, dąb szary ryfla***, wenge ryfla***, grafit ryfla***, wiąz antracyt, wiąz tabac, dąb piaskowy, wenge ciemne		wiąz, heban, orzech amerykański, dąb polski 3D, wiśnia złota	
VETRO B1-B5, B8-B11	490 zł netto	602,70 zł brutto	490 zł netto	602,70 zł brutto

\*\*\* dekor tylko w usłojeniu poziomym



VETRO B1  
szyba przezroczysta

VETRO B1  
decormat

VETRO B1  
decormat brąz

VETRO B1  
decormat grafit

VETRO B2

VETRO B3



VETRO B4



VETRO B5



VETRO B8



VETRO B9



VETRO B10



VETRO B11

### Uwaga

Do skrzydeł VETRO należy stosować ościeżnice z 3 zawiasami.

UWAGA: Brak możliwości skracania skrzydeł.

### Opcje bez dopłaty

- VETRO B, szyba dekoracyjna - decormat wzór 2, 3, 4, 5, 8, 9, 10, 11
- VETRO B1 do wyboru cztery rodzaje szyby: DECORMAT, DECORMAT BRĄZ, DECORMAT GRAFIT i szyba przezroczysta
- skrzydło bezprzylgowe do systemu przesuwne

podcięcie wentylacyjne (B)



VETRO B - nie spełniają wymogów wentylacyjności

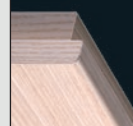



skrzydła drzwiowe wewnętrzne wewnątrzlokalowe

biały
jesion
dąb bielony ryfla
dąb złoty ryfla
orzech ciemny ryfla
dąb szary ryfla***
wenge ryfla***
grafit ryfla***
wiąz tabac
wiąz antracyt
dąb piaskowy
wenge ciemne

model	dekor DRE-Cell	
	biały, jesion, dąb bielony ryfla, dąb złoty ryfla, orzech ciemny ryfla, dąb szary ryfla***, wenge ryfla***, grafit ryfla***, wiąz antracyt, wiąz tabac, dąb piaskowy, wenge ciemne	
VETRO C1, C5, C8-C10	720 zł netto	885,60 zł brutto

\*\*\* dekor tylko w usłojeniu poziomym

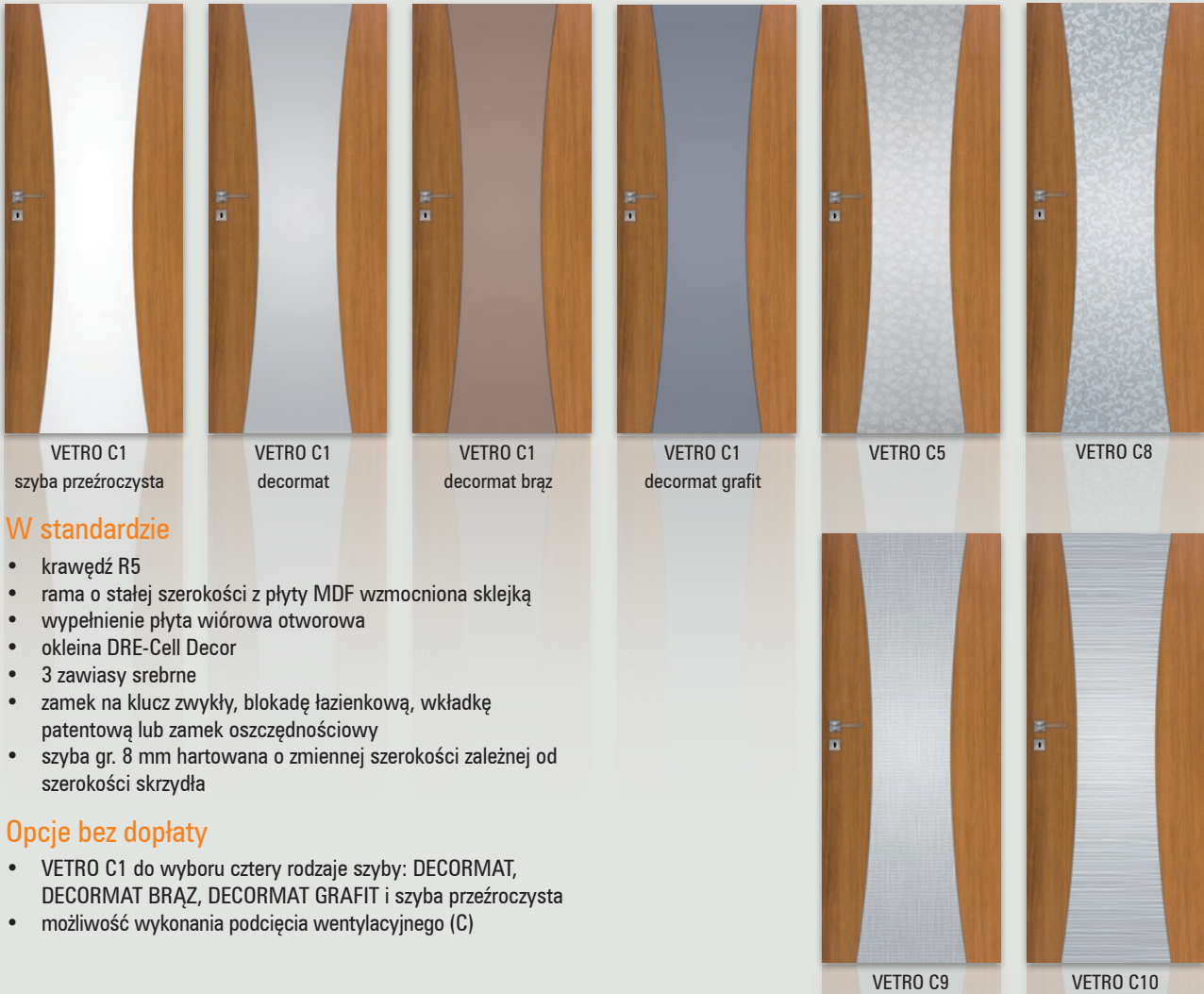

**W standardzie**

- krawędź R5
- rama o stałej szerokości z płyty MDF wzmocniona sklejką
- wypełnienie płyta wiórowa otworowa
- okleina DRE-Cell Decor
- 3 zawiasy srebrne
- zamek na klucz zwykły, blokadę łazienkową, wkładkę patentową lub zamek oszczędnościowy
- szyba gr. 8 mm hartowana o zmiennej szerokości zależnej od szerokości skrzydła

**Opcje bez dopłaty**

- VETRO C1 do wyboru cztery rodzaje szyby: DECORMAT, DECORMAT BRĄZ, DECORMAT GRAFIT i szyba przezroczysta
- możliwość wykonania podcięcia wentylacyjnego (C)

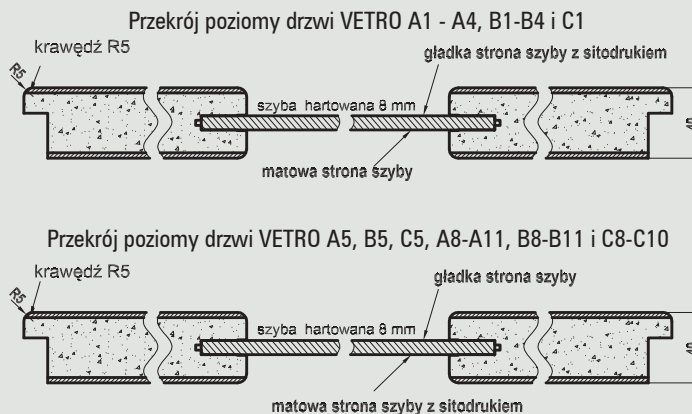

Szyby z kolekcji VETRO posiadają awers i rewers (ważne w zestawieniu obok siebie drzwi otwieranych odwrotnie). Przekroje poziome zamieszczone obok przedstawiają ułożenie szyby w wersji awers. Przy wyborze wersji rewers szyba jest obrócona o 180° wokół pionowej osi.

**UWAGA:** Brak możliwości skracania skrzydeł. Do skrzydeł VETRO należy stosować ościeżnice z 3 zawiasami.

VETRO C - „80”-„100” - z podcięciem spełniają wymogi wentylacyjności podcięcie wentylacyjne (C)

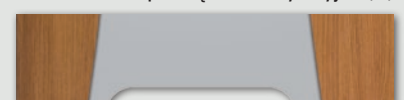

krawędź R5



Szerokość skrzydeł: jednoskrzydłowe „70” ÷ „100”

Informacje techniczne: ościeżnice: str. 130-135, akcesoria: str. 138-146, skrzydła drzwiowe: str. 147-154





skrzydła drzwiowe wewnętrzne wewnątrzlokalowe

model	dekor DRE-Cell		dekor 3D	
	biały, biała mat, jesion, dąb bielony ryfla, dąb złoty ryfla, orzech ciemny ryfla, dąb szary ryfla***, wenge ryfla***, grafit ryfla***, wiąz antracyt, wiąz tabac, dąb piaskowy, wenge ciemne		wiąz, heban, orzech amerykański, dąb polski 3D, wiśnia złota	
VETRO D1	470 zł netto	578,10 zł brutto	470 zł netto	578,10 zł brutto

\*\*\* dekor tylko w ułożeniu poziomym

 VETRO D1  
szyba przezroczysta

 VETRO D1  
szyba decormat

 VETRO D1  
szyba decormat brąz

 VETRO D1  
szyba decormat grafit

### W standardzie

- krawędź R5
- wąska rama o stałej szerokości z płyty MDF wzmocniona sklejką
- szeroka rama o zmiennej szerokości z płyty MDF wzmocniona sklejką
- wypełnienie płytą wiórową otworowa
- okleina DRE-Cell Decor lub folia 3D
- 3 zawiasy srebrne
- zamek na klucz zwykły, blokadę łazienkową, wkładkę patentową lub zamek oszczędnościowy
- szyba gr. 8 mm hartowana o stałej szerokości niezależnie od szerokości skrzydła

### Opcje bez dopłaty

- VETRO D1 do wyboru cztery rodzaje szyby: DECORMAT, DECORMAT BRĄZ, DECORMAT GRAFIT i szyba przezroczysta
- skrzydło bezprzylgowe do systemu przesuwne

UWAGA: Brak możliwości wykonania podcięcia wentylacyjnego.

Brak możliwości skracania skrzydeł.

Do skrzydeł VETRO należy stosować ościeżnice z 3 zawiasami.

Szyby z kolekcji VETRO posiadają awers i rewers (ważne przy zestawianiu obok siebie drzwi otwieranych odwrotnie). Przy wyborze wersji rewers szyba jest obrócona o 180° wokół pionowej osi.



skrzydła drzwiowe wewnętrzne wewnątrzlokalowe

model	dekor DRE-Cell	
	biały, jesion, dąb bielony ryfla, dąb złoty ryfla, orzech ciemny ryfla, dąb szary ryfla***, wenge ryfla***, grafit ryfla***, wiąz antracyt, wiąz tabac, dąb piaskowy, wenge ciemne	
VETRO F1	590 zł netto	725,70 zł brutto

\*\*\* dekor tylko w usłojeniu poziomym



biały
jesion
dąb bielony ryfla
dąb złoty ryfla
orzech ciemny ryfla
dąb szary ryfla***
wenge ryfla***
grafit ryfla***
wiąz tabac
wiąz antracyt
dąb piaskowy
wenge ciemne

 VETRO F1  
szyba przezroczysta

 VETRO F1  
szyba decormat

 VETRO F1  
szyba decormat brąz

 VETRO F1  
szyba decormat grafit

### W standardzie

- krawędź R5
- rama wąska o stałej szerokości z płyty MDF wzmocniona sklejką
- rama szeroka o zmiennej szerokości z płyty MDF wzmocniona sklejką
- wypełnienie płyta wiórowa otworowa
- okleina DRE-Cell Decor
- 3 zawiasy srebrne
- zamek na klucz zwykły, blokadę łazienkową, wkładkę patentową lub zamek oszczędnościowy
- szyba gr. 8 mm hartowana o stałej szerokości niezależnej od szerokości skrzydła

### Opcje bez dopłaty

- VETRO F1 do wyboru cztery rodzaje szyby: DECORMAT, DECORMAT BRĄZ, DECORMAT GRAFIT i szyba przezroczysta

UWAGA: Brak możliwości wykonania podcięcia wentylacyjnego.  
Brak możliwości skracania skrzydeł.  
Do skrzydeł VETRO należy stosować ościeżnice z 3 zawiasami.

Szyby z kolekcji VETRO posiadają awers i rewers (ważne przy zestawianiu obok siebie drzwi otwieranych odwrotnie). Przy wyborze wersji rewers szyba jest obrócona o 180° wokół poziomej osi.



model	szerokość „60”, „70”, „80”		szerokość „90”	
	GALLA 1 decormat, przezroczysta	550 zł netto	676,50 zł brutto	610 zł netto
GALLA 1 decormat brąz, grafit	640 zł netto	787,20 zł brutto	700 zł netto	861,00 zł brutto
GALLA 2-3	550 zł netto	676,50 zł brutto	610 zł netto	750,30 zł brutto

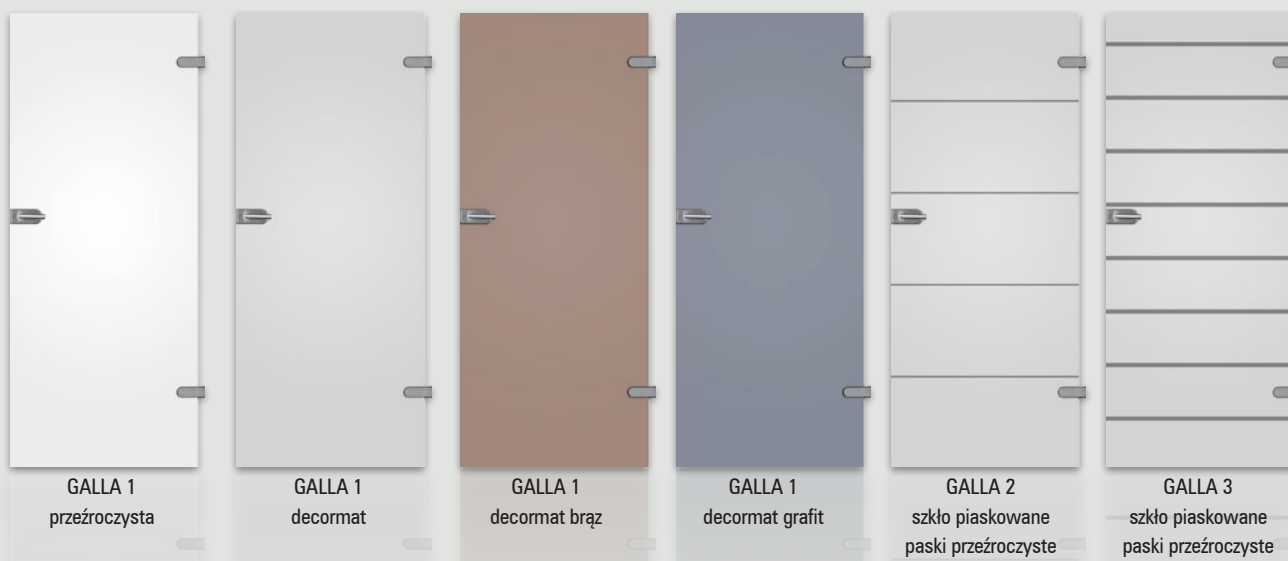

Drzwi szklane DRE, stosowane jako wewnątrzlokalowe jednoskrzydłowe drzwi rozwierane składające się z ościeżnicy oraz współpracującego z nią skrzydła szklanego.

Powinny być stosowane:

- Ościeżnice Proste - DRE Cell, folia 3D i laminat CPL do drzwi szklanych
- Ościeżnice Proste SOFT - DRE Cell, folia 3D i laminat CPL do drzwi szklanych
- Ościeżnice Proste SOFT - Natura do drzwi szklanych
- Ościeżnice Regulowane - DRE Cell i folia 3D do drzwi szklanych
- Ościeżnice Regulowane TOP - DRE Cell, folia 3D i laminat CPL do drzwi szklanych
- Ościeżnice Regulowane Natura do drzwi szklanych
- Ościeżnica Regulowana Natura TOP do drzwi szklanych w kolorach: dąb jasny, orzech ciemny, wenge, orzech, dąb, heban, dąb bielony.

Skrzydło stanowi tafla szklana, z bezpiecznego szkła hartowanego o grubości 8 mm, w której znajdują się otwory pozwalające na zamocowanie zawiasów i zamka.

### Zastosowanie

Drzwi szklane mają zastosowanie jako drzwi wewnątrzlokalowe w budynkach mieszkalnych jedno i wielorodzinnych, budynkach zamieszkania zbiorowego oraz budynkach użyteczności publicznej.

### Tabela rozmiarów

	„60”	„70”	„80”	„90”
szerokość skrzydła	617	717	817	917
wysokość skrzydła	2036	2036	2036	2036

### Opcje za dopłatą

- podcięcie wentylacyjne .....50 zł | 61,50 zł (w „80” i „90” spełnia wymogi wentylacyjności)

### Uwaga

Do skrzydeł szklanych Galla należy stosować ościeżnicę z dwoma zawiasami, średnica zawiasów 15 mm. Przy zachowaniu standardowych wymiarów ościeżnic szczelina pomiędzy „gotową” podłogą a dolną krawędzią tafli szklanej wynosi 8 mm. Ościeżnica do drzwi szklanych wyposażona jest w specjalny zaczepek i uszczelkę.

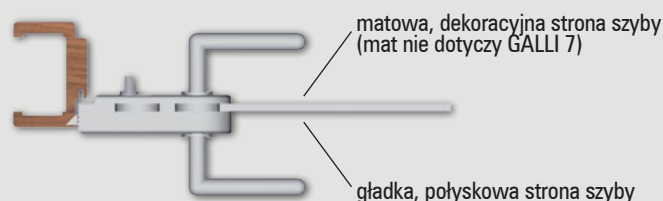

skrzydła drzwiowe szklane wewnętrzne wewnątrzlokalowe

model	szerokość		szerokość	
	„60”, „70”, „80”		„90”	
GALLA 4-6	630 zł netto	774,90 zł brutto	700 zł netto	861,00 zł brutto
GALLA 7	830 zł netto	1020,90 zł brutto	920 zł netto	1131,60 zł brutto

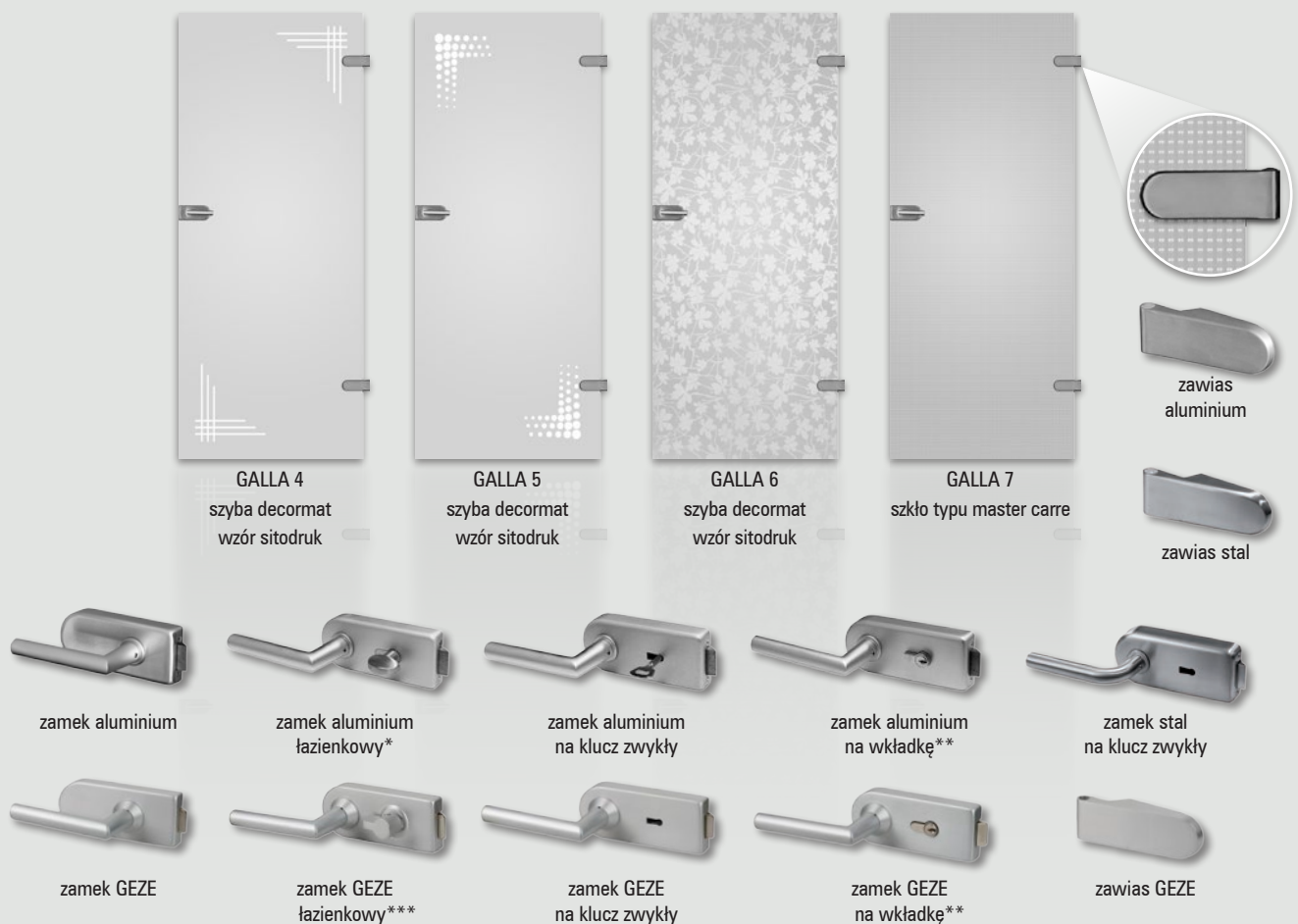

Cennik okuć	aluminium		stal nierdzewna		srebrna Anoda GEZE***	
	cena		cena		cena	
	netto	brutto	netto	brutto	netto	brutto
zamek oszczędnościowy + klamka + zawiasy + nasadki	450 zł	553,50 zł	600 zł	738,00 zł	550 zł	676,50 zł
zamek na klucz + klamka + zawiasy + nasadki	450 zł	553,50 zł	600 zł	738,00 zł	550 zł	676,50 zł
zamek na wkładkę** + klamka + zawiasy + nasadki	450 zł	553,50 zł	600 zł	738,00 zł	550 zł	676,50 zł
wkładka patentowa 21/26	60 zł	73,80 zł	60 zł	73,80 zł	60 zł	73,80 zł
zamek WC* + klamka + zawiasy + nasadki	540 zł	664,20 zł	690 zł	848,70 zł	710 zł	873,30 zł

\* zamek WC - informacja na str. 39

\*\* Wkładkę patentową 21/26 należy zakupić oddzielnie (patrz tabela powyżej)

$$\boxed{\text{cena kompletu}} = \boxed{\text{cena tafli szklanej}} + \boxed{\text{cena ościeżnicy}} + \boxed{\text{cena kpl. okuć}}$$



skrzydła drzwiowe szklane wewnętrzne wewnątrzlokalowe

model	szerokość		szerokość	
	„60”, „70”, „80”		„90”	
GALLA 8-11	630 zł netto	774,90 zł brutto	700 zł netto	861,00 zł brutto



GALLA 8  
szyba decormat  
wzór trawiony  
chemicznie



GALLA 9  
szyba decormat  
wzór trawiony  
chemicznie



GALLA 10  
szyba decormat  
wzór trawiony  
chemicznie



GALLA 11  
szyba decormat  
wzór trawiony  
chemicznie

**Dobór zamka WC do drzwi szklanych.**

\* Zamek WC (oprócz zamków WC GEZE) - przy zamawianiu zamka WC należy wybrać zamek lewy - gdy blokada łazienkowa montowana ma być po zewnętrznej stronie drzwi (rys. 1 i 2) lub zamek prawy - gdy blokada łazienkowa montowana ma być po wewnętrznej stronie drzwi (rys. 3 i 4).

\*\*\*W przypadku zamków firmy GEZE należy stosować

- zamek WC prawy gałka zewnętrzna (rys. 1)
- zamek WC lewy gałka zewnętrzna (rys. 2)
- zamek WC prawy gałka wewnętrzna (rys. 3)
- zamek WC lewy gałka wewnętrzna (rys. 4)

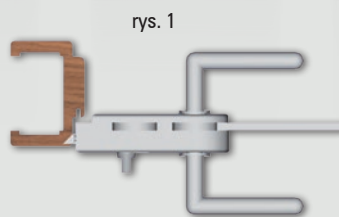

rys. 1  
Aluminium i Stal nierdzewna - wybrać zamek wc lewy  
Srebrna anoda - wybrać zamek wc prawy z gałką zewnętrzną

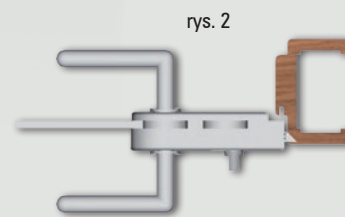

rys. 2  
Aluminium i Stal nierdzewna - wybrać zamek lewy  
Srebrna anoda - wybrać zamek wc lewy z gałką zewnętrzną

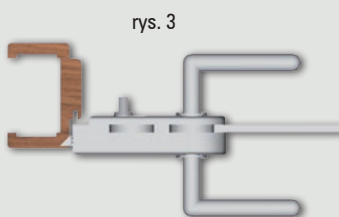

rys. 3  
Aluminium i Stal nierdzewna - wybrać zamek prawy  
Srebrna anoda - wybrać zamek wc prawy z gałką wewnętrzną

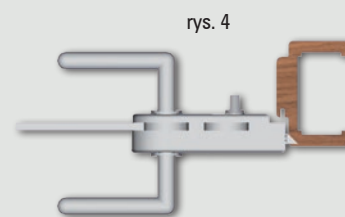

rys. 4  
Aluminium i Stal nierdzewna - wybrać zamek prawy  
Srebrna anoda - wybrać zamek wc lewy z gałką wewnętrzną







skrzydła drzwiowe wewnętrzne wewnątrzlokalowe

model	dekor DRE-Cell		dekor DRE-Cell		dekor 3D	
	jesion, calvados, wiśnia ciemna, orzech, orzech satyna		biała mat, dąb złoty ryfla, orzech ciemny ryfla, wenge ryfla, dąb szary ryfla, dąb bielony ryfla, wiąz antracyt, wiąz tabac, dąb piaskowy, wenge ciemne		wiąz, heban, orzech amerykański, dąb polski 3D, wiśnia złota	
RIVIA TOP 10, 60, 70, 80	410 zł netto	504,30 zł brutto	410 zł netto	504,30 zł brutto	410 zł netto	504,30 zł brutto
RIVIA TOP 20, 30	450 zł netto	553,50 zł brutto	450 zł netto	553,50 zł brutto	450 zł netto	553,50 zł brutto
RIVIA TOP 40, 50	470 zł netto	578,10 zł brutto	470 zł netto	578,10 zł brutto	470 zł netto	578,10 zł brutto



biała mat

jesion

dąb bielony ryfla

dąb złoty ryfla

calvados

wiśnia ciemna

orzech

orzech satyna

orzech ciemny ryfla

dąb szary ryfla\*\*\*

wenge ryfla\*\*\*

wiąz tabac

wiąz antracyt

dąb piaskowy

wenge ciemne



wiąz

orzech amerykański

heban

wiśnia złota

dąb polski 3D

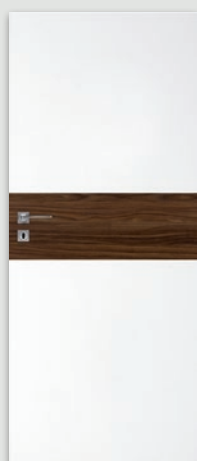

RIVIA TOP 10



RIVIA TOP 20



RIVIA TOP 30



RIVIA TOP 40



RIVIA TOP 50

## W standardzie

- ramka przyszybowa płaska
- wypełnienie płyta wiórowa otworowa
- okleina DRE-Cell lub folia 3D
- zamek na klucz zwykły, blokadę łazienkową, wkładkę patentową lub zamek oszczędnościowy
- szyba KORA BIAŁA gr. 4 mm

## Skrzydło przylgowe

- krawędź prosta
- 2 zawiasy srebrne
- zamek zasuwkowy

## Skrzydło bezprzylgowe

- krawędź bez przyłgi
- zamek magnetyczny
- gniazda pod 3 zawiasy wpuszczane W1078

## Opcje bez dopłaty

- szyba CHINCHILA lub ŻALUZJA
- tuleje wentylacyjne
- skrzydło z 3 zawiasami srebrnymi
- skrzydło bezprzylgowe do systemu przesuwnego

## Opcje za dopłatą

szyba dekoracyjna DECORMAT, DECORMAT BRĄZ, DECORMAT GRAFIT (dotyczy skrzydła)

- |   |       |           |
|---|-------|-----------|
| • RIVIA TOP 20, 30.....                 | 10 zł | 12,30 zł  |
| • RIVIA TOP 40, 50.....                 | 20 zł | 24,60 zł  |
| • skrzydła bezprzylgowe rozwiernie..... | 55 zł | 67,65 zł  |
| • szerokość skrzydła „90” i „100”.....  | 18 zł | 22,14 zł  |
| • podcięcie wentylacyjne.....           | 20 zł | 24,60 zł  |
| • kratka wentylacyjna tworzywowa.....   | 20 zł | 24,60 zł  |
| • kratka wentylacyjna aluminiowa.....   | 90 zł | 110,70 zł |



RIVIA TOP 60



RIVIA TOP 70\*\*\*



RIVIA TOP 80

**UWAGA:** Skrzydło wykonane w dekorze biała mat z możliwością wyboru dekoru pasa środkowego. Krawędź skrzydła w kolorze pasa środkowego.

RIVIA TOP 50 - BULAJ oklejony folią srebrną.

W modelu RIVIA TOP 70 wstawka w wybranym kolorze ma usłojenie pionowe z wyjątkiem kolorów: dąb szary ryfla i wenge ryfla. W pozostałych modelach wstawki mają usłojenie poziome.

**UWAGA:** Skrzydła bezprzylgowe rozwiernie zaopatrzone są w gniazda, przeznaczone do dalszego montażu zawiasów, które osadzone są w ościeżnicy. Skrzydła bezprzylgowe rozwiernie są droższe o 55 zł netto od skrzydeł przylgowych.

Szerokość skrzydeł: jednoskrzydłowe „60” ÷ „100”

Informacje techniczne: ościeżnice: str. 130-135, akcesoria: str. 138-146, skrzydła drzwiowe: str. 147-154



biała mat jesion dąb bielony ryfla dąb złoty ryfla calvados wiśnia ciemna orzech orzech satyna orzech ciemny ryfla dąb szary ryfla*** wenge ryfla*** wiąz tabac wiąz antracyt dąb piaskowy wenge ciemne	model	dekor DRE-Cell		dekor DRE-Cell		dekor 3D	
		jesion, calvados, wiśnia ciemna, orzech, orzech satyna		biała mat, dąb złoty ryfla, orzech ciemny ryfla, wenge ryfla***, dąb szary ryfla***, dąb bielony ryfla, wiąz antracyt, wiąz tabac, dąb piaskowy, wenge ciemne		wiąz, heban, orzech amerykański, dąb polski 3D, wiśnia złota	
	GALERIA ALU TOP 10, 20, 30, 50, 60	410 zł netto	504,30 zł brutto	440 zł netto	541,20 zł brutto	440 zł netto	541,20 zł brutto

\*\*\* dekor tylko w usłojeniu poziomym



GALERIA ALU TOP 10

GALERIA ALU TOP 20

GALERIA ALU TOP 30

GALERIA ALU TOP 50

GALERIA ALU TOP 60



### W standardzie

- ramka przyszybowa płaska
- wypełnienie płyta wiórowa otworowa
- rama z drewna iglastego
- okleina DRE-Cell lub folia 3D
- wstawki aluminiowe o przekroju 8x2 mm.
- zamek na klucz zwykły, blokadę łazienkową, wkładkę patentową lub zamek oszczędnościowy
- szyba KORA BIAŁA gr. 4 mm

### Skrzydło przylgowe

- krawędź prosta
- 2 zawiasy srebrne
- zamek zasuwkowy

### Skrzydło bezprzylgowe

- krawędź bez przylgi
- zamek magnetyczny
- gniazda pod 3 zawiasy wpuszczane W1078

### Opcje bez dopłaty

- szyby CHINCHILA lub ŻALUZJA
- tuleje wentylacyjne
- skrzydło z 3 zawiasami srebrnymi
- skrzydło bezprzylgowe do systemu przesuwne

### Opcje za dopłatą

szyba dekoracyjna DECORMAT, DECORMAT BRĄZ, DECORMAT GRAFIT (dotyczy skrzydła)

- GALERIA ALU TOP 11, 13, 23 .....10 zł | 12,30 zł
- GALERIA ALU TOP 21 .....20 zł | 24,60 zł
- GALERIA ALU TOP 24, 25 .....40 zł | 49,20 zł
- GALERIA ALU TOP 12, 22 .....65 zł | 79,95 zł
- skrzydła bezprzylgowe rozwiernie.....55 zł | 67,65 zł
- skrzydła „90” i „100” .....18 zł | 22,14 zł
- podcięcie wentylacyjne.....20 zł | 24,60 zł
- kratka wentylacyjna tworzywowa.....20 zł | 24,60 zł
- kratka wentylacyjna aluminiowa .....90 zł | 110,70 zł
- listwa przymykowa drzwi dwuskrzydłowych..16 zł | 19,68 zł
- drzwi dwuskrzydłowe ..... cena skrzydła x 2



wstawki aluminiowe o przekroju 8x2 mm

**UWAGA:** Skrzydła bezprzylgowe rozwiernie zaopatrzone są w gniazda, przeznaczone do dalszego montażu zawiasów, które osadzone są w ościeżnicy. Skrzydła bezprzylgowe rozwiernie są droższe o 55 zł netto od skrzydeł przylgowych.

Szerokość skrzydeł: jednoskrzydłowe „60” ÷ „100”, dwuskrzydłowe przylgowe „120” ÷ „200”, dwuskrzydłowe bezprzylgowe „120” ÷ „180”  
Informacje techniczne: ościeżnice: str. 130-135, akcesoria: str. 138-146, skrzydła drzwiowe: str. 147-154



skrzydła drzwiowe wewnętrzne wewnątrzlokalowe

model	dekor DRE-Cell		dekor DRE-Cell		dekor 3D	
	jesion, calvados, wiśnia ciemna, orzech, orzech satyna		biała mat, dąb złoty ryfla, orzech ciemny ryfla, wenge ryfla***, dąb szary ryfla***, dąb bielony ryfla, wiąz antracyt, wiąz tabac, dąb piaskowy, wenge ciemne		wiąz, heban, orzech amerykański, dąb polski 3D, wiśnia złota	
GALERIA ALU TOP 11, 12, 13, 21, 22, 23, 24, 25	520 zł netto	639,60 zł brutto	550 zł netto	676,50 zł brutto	550 zł netto	676,50 zł brutto

\*\*\* dekor tylko w usłojeniu poziomym



GALERIA ALU TOP 11



GALERIA ALU TOP 12



GALERIA ALU TOP 13



GALERIA ALU TOP 21



GALERIA ALU TOP 22

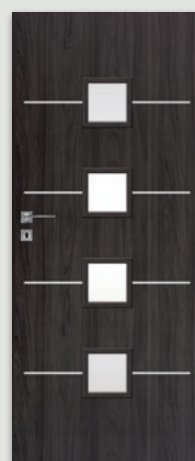

GALERIA ALU TOP 23



GALERIA ALU TOP 24



GALERIA ALU TOP 25



biała mat

jesion

dąb bielony ryfla

dąb złoty ryfla

calvados

wiśnia ciemna

orzech

orzech satyna

orzech ciemny ryfla

dąb szary ryfla\*\*\*

wenge ryfla\*\*\*

wiąz tabac

wiąz antracyt

dąb piaskowy

wenge ciemne



wiąz

orzech amerykański

heban

wiśnia złota

dąb polski 3D

UWAGA: Skrzydła bierne GALERIA ALU TOP 20, 21, 22, 23, 24, 25, 60 bez poziomych wstawek aluminiowych w jednolitym usłojeniu.

UWAGA: Skrzydła bezprzylgowe rozwierne zaopatrzone są w gniazda, przeznaczone do dalszego montażu zawiasów, które osadzone są w ościeżnicy. Skrzydła bezprzylgowe rozwierne są droższe o 55 zł netto od skrzydeł przylgowych.

Szerokość skrzydeł: jednoskrzydłowe „60” ÷ „100”, dwuskrzydłowe przylgowe „120” ÷ „200”, dwuskrzydłowe bezprzylgowe „120” ÷ „180”  
Informacje techniczne: ościeżnice: str. 130-135, akcesoria: str. 138-146, skrzydła drzwiowe: str. 147-154





skrzydła drzwiowe wewnętrzne wewnątrzlokalowe



model	dekor DRE-Cell		dekor DRE-Cell		dekor 3D	
	jesion, calvados, wiśnia ciemna, orzech, orzech satyna		biała mat, dąb złoty ryfla, orzech ciemny ryfla, wenge ryfla***, dąb szary ryfla***, dąb bielony ryfla, wiąz antracyt, wiąz tabac, dąb piaskowy, wenge ciemne		wiąz, heban, orzech amerykański, dąb polski 3D, wiśnia złota	
ALDEA TOP 10-60	385 zł netto	473,55 zł brutto	443 zł netto	544,89 zł brutto	423 zł netto	520,29 zł brutto

\*\*\* dekor tylko w usłojeniu poziomym



### W standardzie

- ramka przyszybowa płaska
- rama z drewna iglastego
- wypełnienie „plaster miodu”
- okleina DRE-Cell lub folia 3D
- zamek na klucz zwykły, blokadę łazienkową, wkładkę patentową lub zamek oszczędnościowy
- płytina profilowana MDF gr. 19 mm
- szyba KORA BIAŁA gr. 4 mm

### Skrzydło przylgowe

- krawędź prosta
- 2 zawiasy srebrne
- zamek zasuwkowy

### Skrzydło bezprzylgowe

- krawędź bez przyłgi
- zamek magnetyczny
- gniazda pod 3 zawiasy wpuszczane W1078

### Opcje bez dopłaty

- szyby CHINCHILA lub ŻALUZJA
- tuleje wentylacyjne
- skrzydło z 3 zawiasami srebrnymi
- skrzydło bezprzylgowe do systemu przesuwne

### Opcje za dopłatą

szyba dekoracyjna DECORMAT, DECORMAT BRĄZ, DECORMAT GRAFIT (dotyczy skrzydła)

- ALDEA TOP 20.....20 zł | 24,60 zł
- ALDEA TOP 30.....80 zł | 98,40 zł
- ALDEA TOP 40.....65 zł | 79,95 zł
- ALDEA TOP 50.....40 zł | 49,20 zł
- ALDEA TOP 60.....30 zł | 36,90 zł
- wypełnienie:
  - płyta wiórowa otworowa .....75 zł | 92,25 zł
  - skrzydła bezprzylgowe rozwiernie.....55 zł | 67,65 zł
  - skrzydła „90” i „100” .....18 zł | 22,14 zł
  - podcięcie wentylacyjne .....20 zł | 24,60 zł
  - kratka wentylacyjna tworzywowa.....20 zł | 24,60 zł
  - kratka wentylacyjna aluminiowa .....90 zł | 110,70 zł
  - listwa przymykowa drzwi dwuskrzydłowych..16 zł | 19,68 zł
  - drzwi dwuskrzydłowe ..... cena skrzydła x 2

UWAGA: Skrzydła bezprzylgowe rozwiernie zaopatrzone są w gniazda, przeznaczone do dalszego montażu zawiasów, które osadzone są w ościeżnicy. Skrzydła bezprzylgowe rozwiernie są droższe o 55 zł netto od skrzydeł przylgowych.

Szerokość skrzydeł: jednoskrzydłowe „60” ÷ „100”, dwuskrzydłowe przylgowe „120” ÷ „200”, dwuskrzydłowe bezprzylgowe „120” ÷ „180”  
Informacje techniczne: ościeżnice: str. 130-135, akcesoria: str. 138-146, skrzydła drzwiowe: str. 147-154

biała mat

jesion

dąb bielony ryfla

dąb złoty ryfla

calvados

wiśnia ciemna

orzech

orzech satyna

orzech ciemny ryfla

dąb szary ryfla\*\*\*

wenge ryfla\*\*\*

wiąz tabac

wiąz antracyt

dąb piaskowy

wenge ciemne



wiąz

orzech amerykański

heban

wiśnia złota

dąb polski 3D





skrzydła drzwiowe wewnętrzne wewnątrzlokalowe

model	dekor DRE-Cell		dekor DRE-Cell		dekor 3D	
	jesion, calvados, wiśnia ciemna, orzech, orzech satyna		biała mat, dąb złoty ryfla, orzech ciemny ryfla, wenge ryfla***, dąb szary ryfla***, dąb bielony ryfla, wiąz antracyt, wiąz tabac, dąb piaskowy, wenge ciemne		wiąz, heban, orzech amerykański, dąb polski 3D, wiśnia złota	
ARTE B TOP 10-30	343 zł netto	421,89 zł brutto	385 zł netto	473,55 zł brutto	365 zł netto	448,95 zł brutto
ARTE B TOP 40-60	265 zł netto	325,95 zł brutto	312 zł netto	383,76 zł brutto	292 zł netto	359,16 zł brutto

\*\*\* dekor tylko w usłojeniu poziomym



ARTE B TOP 10

ARTE B TOP 20

ARTE B TOP 30

ARTE B TOP 40

ARTE B TOP 50

ARTE B TOP 60

### W standardzie

- ramka przyszybowa płaska
- rama z drewna iglastego
- wypełnienie „plaster miodu”
- okleina DRE-Cell lub folia 3D
- zamek na klucz zwykły, blokadę łazienkową, wkładkę patentową lub zamek oszczędnościowy
- szyba KORA BIAŁA gr. 4 mm

### Skrzydło przylgowe

- krawędź prosta
- 2 zawiasy srebrne
- zamek zasuwkowy

### Skrzydło bezprzylgowe

- krawędź bez przyłgi
- zamek magnetyczny
- gniazda pod 3 zawiasy wpuszczane W1078

### Opcje bez dopłaty

- szyby CHINCHILA lub ŻALUZJA
- tuleje wentylacyjne
- skrzydło z 3 zawiasami srebrnymi
- skrzydło bezprzylgowe do systemu przesuwnego

### Opcje za dopłatą

szyba dekoracyjna DECORMAT, DECORMAT BRĄZ, DECORMAT GRAFIT (dotyczy skrzydła)

- ARTE B TOP 10-30.....70 zł | 86,10 zł
- ARTE B TOP 40, 50.....20 zł | 24,60 zł
- ARTE B TOP 60.....10 zł | 12,30 zł
- wypełnienie:
  - płyta wiórowa otworowa .....75 zł | 92,25 zł
  - skrzydła bezprzylgowe rozwiernie.....55 zł | 67,65 zł
  - skrzydła „90” i „100” .....18 zł | 22,14 zł
  - podcięcie wentylacyjne.....20 zł | 24,60 zł
  - kratka wentylacyjna tworzywowa .....20 zł | 24,60 zł
  - kratka wentylacyjna aluminiowa .....90 zł | 110,70 zł
  - listwa przemykowa drzwi dwuskrzydłowych..16 zł | 19,68 zł
  - drzwi dwuskrzydłowe ..... cena skrzydła x 2

**UWAGA:** Skrzydła bezprzylgowe rozwiernie zaopatrzone są w gniazda, przeznaczone do dalszego montażu zawiasów, które osadzone są w ościeżnicy. Skrzydła bezprzylgowe rozwiernie są droższe o 55 zł netto od skrzydeł przylgowych.

Szerokość skrzydeł: jednoskrzydłowe „60” ÷ „100”, dwuskrzydłowe przylgowe „120” ÷ „200”, dwuskrzydłowe bezprzylgowe „120” ÷ „180”  
 Informacje techniczne: ościeżnice: str. 130-135, akcesoria: str. 138-146, skrzydła drzwiowe: str. 147-154



biała mat

jesion

dąb bielony ryfla

dąb złoty ryfla

calvados

wiśnia ciemna

orzech

orzech satyna

orzech ciemny ryfla

dąb szary ryfla\*\*\*

wenge ryfla\*\*\*

wiąz tabac

wiąz antracyt

dąb piaskowy

wenge ciemne



wiąz

orzech amerykański

heban

wiśnia złota

dąb polski 3D







skrzydła drzwiowe wewnętrzne wewnątrzlokalowe

model	dekor DRE-Cell		dekor DRE-Cell		dekor 3D	
	jesion, calvados, wiśnia ciemna, orzech, orzech satyna		biała mat, dąb złoty ryfla, orzech ciemny ryfla, wenge ryfla***, dąb szary ryfla***, dąb bielony ryfla, wiąz antracyt, wiąz tabac, dąb piaskowy, wenge ciemne		wiąz, heban, orzech amerykański, dąb polski 3D, wiśnia złota	
CARLA TOP 10-40	375 zł netto	461,25 zł brutto	433 zł netto	532,59 zł brutto	413 zł netto	507,99 zł brutto

\*\*\* dekor tylko w usłojeniu poziomym



CARLA TOP 10

CARLA TOP 20

CARLA TOP 30

CARLA TOP 40

### W standardzie

- ramka przyszybowa płaska
- rama z drewna iglastego
- wypełnienie „plaster miodu”
- okleina DRE-Cell lub folia 3D
- zamek na klucz zwykły, blokadę łazienkową, wkładkę patentową lub zamek oszczędnościowy
- płyцина profilowana MDF gr. 19 mm
- szyba KORA BIAŁA gr. 4 mm

### Skrzydło przylgowe

- krawędź prosta
- 2 zawiasy srebrne
- zamek zasuwkowy

### Skrzydło bezprzylgowe

- krawędź bez przyłgi
- zamek magnetyczny
- gniazda pod 3 zawiasy wpuszczane W1078

### Opcje bez dopłaty

- szyby CHINCHILA lub ŻALUZJA
- tuleje wentylacyjne
- skrzydło z 3 zawiasami srebrnymi
- skrzydło bezprzylgowe do systemu przesuwne

### Opcje za dopłatą

szyba dekoracyjna DECORMAT, DECORMAT BRĄZ, DECORMAT GRAFIT (dotyczy skrzydła)

- CARLA TOP 20.....10 zł | 12,30 zł
- CARLA TOP 30.....50 zł | 61,50 zł
- CARLA TOP 40.....40 zł | 49,20 zł
- wypełnienie:
  - płyta wiórowa otworowa .....75 zł | 92,25 zł
  - skrzydła bezprzylgowe rozwiernie.....55 zł | 67,65 zł
  - skrzydła „90” i „100” .....18 zł | 22,14 zł
  - podcięcie wentylacyjne .....20 zł | 24,60 zł
  - kratka wentylacyjna tworzywowa .....20 zł | 24,60 zł
  - kratka wentylacyjna aluminiowa .....90 zł | 110,70 zł
  - listwa przymykowa drzwi dwuskrzydłowych...16 zł | 19,68 zł
  - drzwi dwuskrzydłowe ..... cena skrzydła x 2



biała mat

jesion

dąb bielony ryfla

dąb złoty ryfla

calvados

wiśnia ciemna

orzech

orzech satyna

orzech ciemny ryfla

dąb szary ryfla\*\*\*

wenge ryfla\*\*\*

wiąz tabac

wiąz antracyt

dąb piaskowy

wenge ciemne



wiąz

orzech amerykański

heban

wiśnia złota

dąb polski 3D

UWAGA: Skrzydła bezprzylgowe rozwiernie zaopatrzone są w gniazda, przeznaczone do dalszego montażu zawiasów, które osadzone są w ościeżnicy. Skrzydła bezprzylgowe rozwiernie są droższe o 55 zł netto od skrzydeł przylgowych.

Szerokość skrzydeł: jednoskrzydłowe „60” ÷ „100”, dwuskrzydłowe przylgowe „120” ÷ „200”, dwuskrzydłowe bezprzylgowe „120” ÷ „180”  
Informacje techniczne: ościeżnice: str. 130-135, akcesoria: str. 138-146, skrzydła drzwiowe: str. 147-154



skrzydła drzwiowe wewnętrzne wewnątrzlokalowe

biała mat

model	dekor DRE-Cell	
	biała mat	
BLANCO TOP 10, 80	330 zł netto	405,90 zł brutto
BLANCO TOP 20	370 zł netto	455,10 zł brutto
BLANCO TOP 30-40	390 zł netto	479,70 zł brutto
BLANCO TOP 50	490 zł netto	602,70 zł brutto
BLANCO TOP 60, 100	550 zł netto	676,50 zł brutto
BLANCO TOP 70	386 zł netto	474,78 zł brutto
BLANCO TOP 90	510 zł netto	627,30 zł brutto

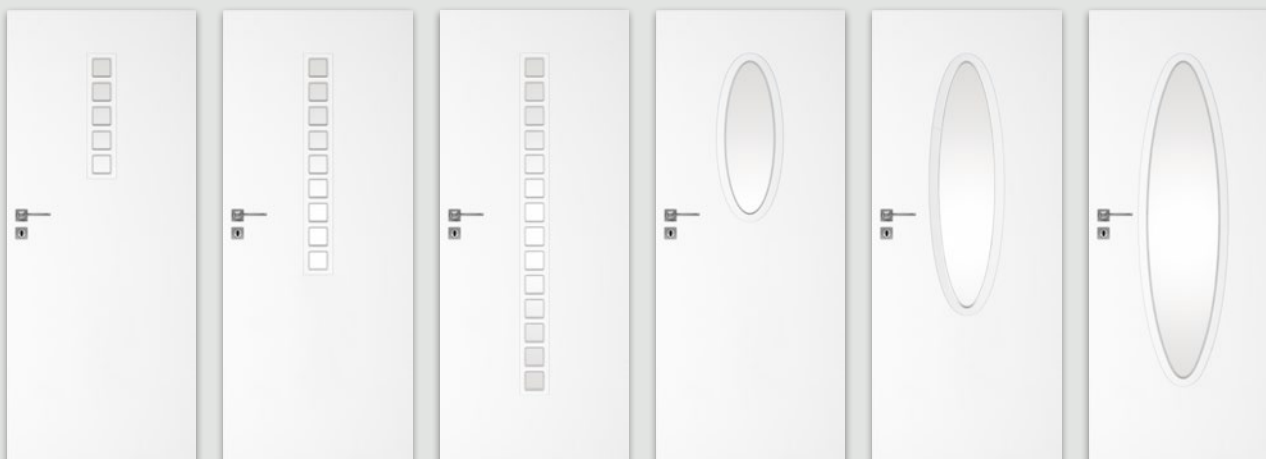

BLANCO TOP 10

BLANCO TOP 20

BLANCO TOP 30

BLANCO TOP 40

BLANCO TOP 50

BLANCO TOP 60

## W standardzie

- rama z drewna iglastego
- ramka przyszybowa płaska
- wypełnienie „plaster miodu”
- okleina DRE-Cell biała mat
- zamek na klucz zwykły, blokadę łazienkową, wkładkę patentową lub zamek oszczędnościowy
- szyba KORA BIAŁA gr. 4 mm

## Skrzydło przyłgowe

- krawędź prosta
- 2 zawiasy srebrne
- zamek zasuwkowy

## Skrzydło bezprzyłgowe

- krawędź bez przyłgi
- zamek magnetyczny
- gniazda pod 3 zawiasy wpuszczane W1078



BLANCO TOP 70

BLANCO TOP 80

BLANCO TOP 90

BLANCO TOP 100

## Opcje bez dopłaty

- szyba CHINCHILA lub ŻALUZJA
- tuleje wentylacyjne
- skrzydło z 3 zawiasami srebrnymi
- skrzydło bezprzyłgowe do systemu przesuwanego

## Opcje za dopłatą

szyba dekoracyjna DECORMAT, DECORMAT BRAZ, DECORMAT GRAFIT (dotyczy skrzydła)

- BLANCO TOP 10, 80 .....10 zł | 12,30 zł
- BLANCO TOP 20-40 .....20 zł | 24,60 zł
- BLANCO TOP 50 .....35 zł | 43,05 zł

- BLANCO TOP 60, 100 .....50 zł | 61,50 zł
- BLANCO TOP 70 .....20 zł | 24,60 zł
- BLANCO TOP 90 .....30 zł | 36,90 zł
- skrzydła bezprzyłgowe rozwiernie .....55 zł | 67,65 zł
- wypełnienie płyta wiórowa otworowa .....75 zł | 92,25 zł
- skrzydła „90” i „100” .....18 zł | 22,14 zł
- podcięcie wentylacyjne .....20 zł | 24,60 zł
- kratka wentylacyjna tworzywowa .....20 zł | 24,60 zł
- kratka wentylacyjna aluminiowa .....90 zł | 110,70 zł
- listwa przymykowa drzwi dwuskrzydłowych..16 zł | 19,68 zł
- drzwi dwuskrzydłowe ..... cena skrzydła x2

UWAGA: Skrzydła bezprzyłgowe rozwiernie zaopatrzone są w gniazda, przeznaczone do dalszego montażu zawiasów, które osadzone są w ościeżnicy. Skrzydła bezprzyłgowe rozwiernie są droższe o 55 zł netto od skrzydeł przyłgowych.

Szerokość skrzydeł: jednoskrzydłowe „60” ÷ „100”, dwuskrzydłowe przyłgowe „120” ÷ „200”, dwuskrzydłowe bezprzyłgowe „120” ÷ „180”  
Informacje techniczne: ościeżnice: str. 130-135, akcesoria: str. 138-146, skrzydła drzwiowe: str. 147-154





skrzydła drzwiowe wewnętrzne wewnątrzlokalowe

model	dekor DRE-Cell		dekor DRE-Cell		dekor 3D	
	jesion, calvados, wiśnia ciemna, orzech, orzech satyna		biała mat, dąb złoty ryfla, orzech ciemny ryfla, wenge ryfla, dąb szary ryfla, dąb bielony ryfla, wiąz antracyt, wiąz tabac, dąb piaskowy, wenge ciemne		wiąz, heban, orzech amerykański, dąb polski 3D, wiśnia złota	
FINEA TOP 10, 40 FINEA B TOP 10, 40	390 zł netto	479,70 zł brutto	420 zł netto	516,60 zł brutto	420 zł netto	516,60 zł brutto
FINEA TOP 20 FINEA B TOP 20	430 zł netto	528,90 zł brutto	460 zł netto	565,80 zł brutto	460 zł netto	565,80 zł brutto
FINEA TOP 30, 50, 60 FINEA B TOP 30, 50, 60	450 zł netto	553,50 zł brutto	480 zł netto	590,40 zł brutto	480 zł netto	590,40 zł brutto

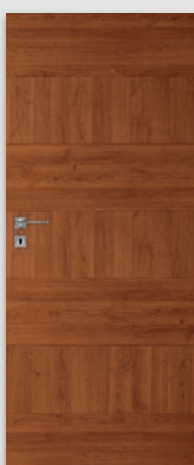

FINEA TOP 10



FINEA TOP 20



FINEA TOP 30



FINEA TOP 40



FINEA TOP 50



FINEA TOP 60

### W standardzie

- ramka przyszybowa płaska
- wypełnienie płyta wiórowa otworowa
- okleina DRE-Cell lub folia 3D
- zamek na klucz zwykły, blokadę łazienkową, wkładkę patentową lub zamek oszczędnościowy
- szyba KORA BIAŁA gr. 4 mm

### Skrzydło przylgowe

- krawędź prosta
- 2 zawiasy srebrne
- zamek zasuwkowy

### Skrzydło bezprzylgowe

- krawędź bez przyłgi
- zamek magnetyczny
- gniazda pod 3 zawiasy wpuszczane W1078

### Opcje bez dopłaty

- szyba CHINCHILA lub ŻALUZJA
- tuleje wentylacyjne
- skrzydło z 3 zawiasami srebrnymi
- skrzydło bezprzylgowe do systemu przesuwnego

### Opcje za dopłatą

szyba dekoracyjna DECORMAT, DECORMAT BRAZ, DECORMAT GRAFIT (dotyczy skrzydła)

- FINEA TOP 20 .....20 zł | 24,60 zł
- FINEA TOP 30, 50, 60 .....40 zł | 49,20 zł
- skrzydła bezprzylgowe rozwiernie .....55 zł | 67,65 zł
- szerokość skrzydła „90” i „100” .....18 zł | 22,14 zł
- podcięcie wentylacyjne .....20 zł | 24,60 zł
- kratka wentylacyjna tworzywowa .....20 zł | 24,60 zł
- kratka wentylacyjna aluminiowa .....90 zł | 110,70 zł

**UWAGA:** Wszystkie modele kolekcji FINEA B TOP posiadają usłojenie poziome.

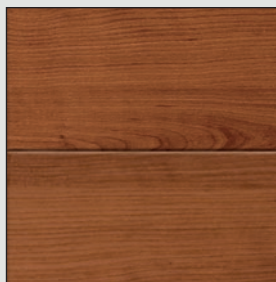

poziome usłojenie płycin  
FINEA B TOP

**UWAGA:** Skrzydła bezprzylgowe rozwiernie zaopatrzone są w gniazda, przeznaczone do dalszego montażu zawiasów, które osadzone są w ościeżnicy. Skrzydła bezprzylgowe rozwiernie są droższe o 55 zł netto od skrzydeł przylgowych.

Szerokość skrzydeł: jednoskrzydłowe „60” ÷ „100”

Informacje techniczne: ościeżnice: str. 130-135, akcesoria: str. 138-146, skrzydła drzwiowe: str. 147-154



biała mat

jesion

dąb bielony ryfla

dąb złoty ryfla

calvados

wiśnia ciemna

orzech

orzech satyna

orzech ciemny ryfla

dąb szary ryfla\*\*\*

wenge ryfla\*\*\*

wiąz tabac

wiąz antracyt

dąb piaskowy

wenge ciemne



wiąz

orzech amerykański

heban

wiśnia złota

dąb polski 3D





skrzydła drzwiowe wewnętrzne wewnątrzlokalowe



model	dekor DRE-Cell		dekor DRE-Cell		dekor 3D	
	jesion, calvados, wiśnia ciemna, orzech, orzech satyna		biała mat, dąb złoty ryfla, orzech ciemny ryfla, wenge ryfla***, dąb szary ryfla***, dąb bielony ryfla, wiąz antracyt, wiąz tabac, dąb piaskowy, wenge ciemne		wiąz, heban, orzech amerykański, dąb polski 3D, wiśnia złota	
MODERN TOP 10 ÷ 50	365 zł netto	448,95 zł brutto	423 zł netto	520,29 zł brutto	403 zł netto	495,69 zł brutto

\*\*\* dekor tylko w usłojeniu poziomym

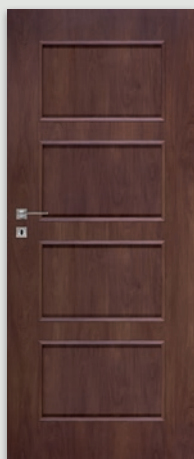

MODERN TOP 10

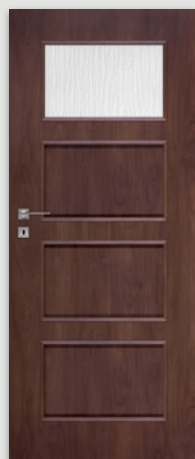

MODERN TOP 20



MODERN TOP 30



MODERN TOP 40

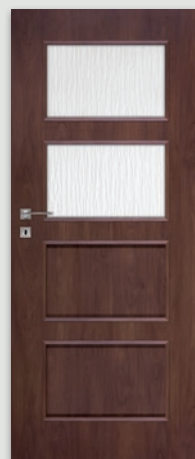

MODERN TOP 50

### W standardzie

- ramka przyszybowa płaska
- wypełnienie „plaster miodu”
- rama z drewna iglastego
- okleina DRE-Cell lub folia 3D
- płytciny płaskie HDF gr. 4 mm
- zamek na klucz zwykły, blokadę łazienkową, wkładkę patentową lub zamek oszczędnościowy
- szyba KORA BIAŁA gr. 4 mm

### Skrzydło przylgowe

- krawędź prosta
- 2 zawiasy srebrne
- zamek zasuwkowy

### Skrzydło bezprzylgowe

- krawędź bez przyłgi
- zamek magnetyczny
- gniazda pod 3 zawiasy wpuszczane W1078

### Opcje bez dopłaty

- szyby CHINCHILA lub ŻALUZJA
- tuleje wentylacyjne
- skrzydło z 3 zawiasami srebrnymi
- skrzydło bezprzylgowe do systemu przesuwnego

### Opcje za dopłatą

szyba dekoracyjna DECORMAT, DECORMAT BRAZ, DECORMAT GRAFIT (dotyczy skrzydła)

- MODERN TOP 20 .....20 zł | 24,60 zł
- MODERN TOP 30 .....65 zł | 79,95 zł
- MODERN TOP 40 .....40 zł | 49,20 zł
- MODERN TOP 50 .....30 zł | 36,90 zł

szyba dekoracyjna wzór 2 (dotyczy skrzydła)

- MODERN TOP 20 .....66 zł | 81,18 zł
- MODERN TOP 30 .....264 zł | 324,72 zł
- MODERN TOP 40 .....198 zł | 243,54 zł
- MODERN TOP 50 .....132 zł | 162,36 zł

wypełnienie:

- płyta wiórowa otworowa .....75 zł | 92,25 zł
- skrzydła bezprzylgowe rozwiernie .....55 zł | 67,65 zł
- skrzydła „90” i „100” .....18 zł | 22,14 zł
- podcięcie wentylacyjne .....20 zł | 24,60 zł
- kratka wentylacyjna tworzywowa .....20 zł | 24,60 zł
- kratka wentylacyjna aluminiowa .....90 zł | 110,70 zł
- listwa przymykowa drzwi dwuskrzydłowych..16 zł | 19,68 zł
- drzwi dwuskrzydłowe ..... cena skrzydła x 2

biała mat

jesion

dąb bielony ryfla

dąb złoty ryfla

calvados

wiśnia ciemna

orzech

orzech satyna

orzech ciemny ryfla

dąb szary ryfla\*\*\*

wenge ryfla\*\*\*

wiąz tabac

wiąz antracyt

dąb piaskowy

wenge ciemne

wiąz

orzech amerykański

heban

wiśnia złota

dąb polski 3D

biała mat

jesion

dąb bielony ryfla

dąb złoty ryfla

calvados

wiśnia ciemna

orzech

orzech satyna

orzech ciemny ryfla

dąb szary ryfla\*\*\*

wenge ryfla\*\*\*

UWAGA: Skrzydła bezprzylgowe rozwiernie zaopatrzone są w gniazda, przeznaczone do dalszego montażu zawiasów, które osadzone są w ościeżnicy. Skrzydła bezprzylgowe rozwiernie są droższe o 55 zł netto od skrzydeł przylgowych.

Szerokość skrzydeł: jednoskrzydłowe „60” ÷ „100”, dwuskrzydłowe przylgowe „120” ÷ „200”, dwuskrzydłowe bezprzylgowe „120” ÷ „180”  
Informacje techniczne: ościeżnice: str. 130-135, akcesoria: str. 138-146, skrzydła drzwiowe: str. 147-154







skrzydła drzwiowe wewnętrzne wewnątrzlokalowe

model	dekor DRE-Cell		dekor DRE-Cell		dekor 3D	
	jesion, calvados, wiśnia ciemna, orzech, orzech satyna		biała mat, dąb złoty ryfla, orzech ciemny ryfla, wenge ryfla***, dąb szary ryfla***, dąb bielony ryfla, wiąz antracyt, wiąz tabac, dąb piaskowy, wenge ciemne		wiąz, heban, orzech amerykański, dąb polski 3D, wiśnia złota	
KANON TOP 10-40	350 zł netto	<b>430,50 zł brutto</b>	407 zł netto	<b>500,61 zł brutto</b>	387 zł netto	<b>476,01 zł brutto</b>

\*\*\* dekor tylko w usłojeniu poziomym



KANON TOP 10

KANON TOP 20

KANON TOP 30

KANON TOP 40

### W standardzie

- ramka przyszybowa płaska
- rama z drewna iglastego
- wypełnienie „plaster miodu”
- okleina DRE-Cell lub folia 3D
- płyciny płaskie HDF gr. 4 mm
- zamek na klucz zwykły, blokadę łazienkową, wkładkę patentową lub zamek oszczędnościowy
- szyba KORA BIAŁA gr. 4 mm

### Skrzydło przylgowe

- krawędź prosta
- 2 zawiasy srebrne
- zamek zasuwkowy

### Skrzydło bezprzylgowe

- krawędź bez przyłgi
- zamek magnetyczny
- gniazda pod 3 zawiasy wpuszczane W1078

### Opcje bez dopłaty

- szyby CHINCHILA lub ŻALUZJA
- tuleje wentylacyjne
- skrzydło z 3 zawiasami srebrnymi
- skrzydło bezprzylgowe do systemu przesuwne

### Opcje za dopłatą

szyba dekoracyjna DECORMAT, DECORMAT BRĄZ, DECORMAT GRAFIT (dotyczy skrzydła)

- KANON TOP 20 .....20 zł | **24,60 zł**
- KANON TOP 30 .....65 zł | **79,95 zł**
- KANON TOP 40 .....40 zł | **49,20 zł**

szyba dekoracyjna wzór 3 (dotyczy skrzydła)

- KANON TOP 20 .....48 zł | **59,04 zł**
- KANON TOP 30 .....144 zł | **177,12 zł**
- KANON TOP 40 .....96 zł | **118,08 zł**

- wypełnienie:
  - płyta wiórowa otworowa .....75 zł | **92,25 zł**
  - skrzydła bezprzylgowe rozwierne.....55 zł | **67,65 zł**
  - skrzydła „90” i „100” .....18 zł | **22,14 zł**
  - podcięcie wentylacyjne .....20 zł | **24,60 zł**
  - kratka wentylacyjna tworzywowa .....20 zł | **24,60 zł**
  - kratka wentylacyjna aluminiowa .....90 zł | **110,70 zł**
  - listwa przymykowa drzwi dwuskrzydłowych..16 zł | **19,68 zł**
  - drzwi dwuskrzydłowe .....cena skrzydła x 2

**UWAGA:** Skrzydła bezprzylgowe rozwierne zaopatrzone są w gniazda, przeznaczone do dalszego montażu zawiasów, które osadzone są w ościeżnicy. Skrzydła bezprzylgowe rozwierne są droższe o 55 zł netto od skrzydeł przylgowych.

Szerokość skrzydeł: jednoskrzydłowe „60” ÷ „100”, dwuskrzydłowe przylgowe „120” ÷ „200”, dwuskrzydłowe bezprzylgowe „120” ÷ „180”  
Informacje techniczne: ościeżnice: str. 130-135, akcesoria: str. 138-146, skrzydła drzwiowe: str. 147-154



biała mat

jesion

dąb bielony ryfla

dąb złoty ryfla

calvados

wiśnia ciemna

orzech

orzech satyna

orzech ciemny ryfla

dąb szary ryfla\*\*\*

wenge ryfla\*\*\*

wiąz tabac

wiąz antracyt

dąb piaskowy

wenge ciemne



wiąz

orzech amerykański

heban

wiśnia złota

dąb polski 3D



biała mat
jesion
dąb bielony ryfla
dąb złoty ryfla
calvados
wiśnia ciemna
orzech
orzech satyna
orzech ciemny ryfla
dąb szary ryfla***
wenge ryfla***
wiąz tabac
wiąz antracyt
dąb piaskowy
wenge ciemne
wiąz
orzech amerykański
heban
wiśnia złota
dąb polski 3D

model	dekor DRE-Cell		dekor DRE-Cell		dekor 3D	
	jesion, calvados, wiśnia ciemna, orzech, orzech satyna		biała mat, dąb złoty ryfla, orzech ciemny ryfla, wenge ryfla***, dąb szary ryfla***, dąb bielony ryfla, wiąz antracyt, wiąz tabac, dąb piaskowy, wenge ciemne		wiąz, heban, orzech amerykański, dąb polski 3D, wiśnia złota	
IDEA TOP 10-60	292 zł netto	359,16 zł brutto	343 zł netto	421,89 zł brutto	323 zł netto	397,29 zł brutto

\*\*\* dekor tylko w usłojeniu poziomym



### W standardzie

- ramka przyszybową płaska
- rama z drewna iglastego
- wypełnienie „plaster miodu”
- okleina DRE-Cell lub folia 3D
- płytciny płaskie HDF gr. 4 mm
- zamek na klucz zwykły, blokadę łazienkową, wkładkę patentową lub zamek oszczędnościowy
- szyba KORA BIAŁA gr. 4 mm

### Skrzydło przylgowe

- krawędź prosta
- 2 zawiasy srebrne
- zamek zasuwkowy

### Skrzydło bezprzylgowe

- krawędź bez przyłgi
- zamek magnetyczny
- gniazda pod 3 zawiasy wpuszczane W1078

### Opcje bez dopłaty

- szyby CHINCHILA lub ŻALUZJA
- tuleje wentylacyjne
- skrzydło z 3 zawiasami srebrnymi
- skrzydło bezprzylgowe do systemu przesuwanego

### Opcje za dopłatą

szyba dekoracyjna DECORMAT, DECORMAT BRĄZ, DECORMAT GRAFIT (dotyczy skrzydła)

- IDEA TOP 20, 40, 50, 70, 80 .....10 zł | 12,30 zł
- IDEA TOP 30, 90, 100, 110, 120 .....20 zł | 24,60 zł
- IDEA TOP 60 .....5 zł | 6,15 zł

szyba dekoracyjna wzór 4 (dotyczy skrzydła)

- IDEA TOP 20 .....54 zł | 66,42 zł
- IDEA TOP 30 .....135 zł | 166,05 zł
- IDEA TOP 40 .....108 zł | 132,84 zł
- IDEA TOP 50, 70 .....81 zł | 99,63 zł
- IDEA TOP 60 .....27 zł | 33,21 zł

- wypełnienie:
- płyta wiórowa otworowa .....75 zł | 92,25 zł
- skrzydła bezprzylgowe rozwiernie .....55 zł | 67,65 zł
- skrzydła „90” i „100” .....18 zł | 22,14 zł
- podcięcie wentylacyjne .....20 zł | 24,60 zł
- kratka wentylacyjna tworzywowa .....20 zł | 24,60 zł
- kratka wentylacyjna aluminiowa .....90 zł | 110,70 zł
- listwa przymykowa drzwi dwuskrzydłowych..16 zł | 19,68 zł
- drzwi dwuskrzydłowe .....cena skrzydła x 2

**UWAGA:** Skrzydła bezprzylgowe rozwiernie zaopatrzone są w gniazda, przeznaczone do dalszego montażu zawiasów, które osadzone są w ościeżnicy. Skrzydła bezprzylgowe rozwiernie są droższe o 55 zł netto od skrzydeł przylgowych.

Szerokość skrzydeł: jednoskrzydłowe „60” ÷ „100”, dwuskrzydłowe przylgowe „120” ÷ „200”, dwuskrzydłowe bezprzylgowe „120” ÷ „180”  
Informacje techniczne: ościeżnice: str. 130-135, akcesoria: str. 138-146, skrzydła drzwiowe: str. 147-154



skrzydła drzwiowe wewnętrzne wewnątrzlokalowe



model	dekor DRE-Cell		dekor DRE-Cell		dekor 3D	
	jesion, calvados, wiśnia ciemna, orzech, orzech satyna		biała mat, dąb złoty ryfla, orzech ciemny ryfla, wenge ryfla***, dąb szary ryfla***, dąb bielony ryfla, wiąz antracyt, wiąz tabac, dąb piaskowy, wenge ciemne		wiąz, heban, orzech amerykański, dąb polski 3D, wiśnia złota	
IDEA TOP 70-120	292 zł netto	359,16 zł brutto	343 zł netto	421,89 zł brutto	323 zł netto	397,29 zł brutto

\*\*\* dekor tylko w usłojeniu poziomym



IDEA TOP 70



IDEA TOP 80



IDEA TOP 90



IDEA TOP 100

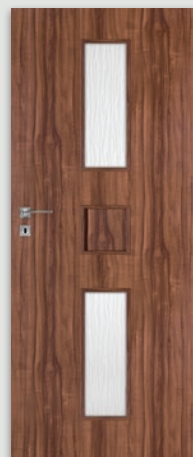

IDEA TOP 110



IDEA TOP 120

biała mat

jesion

dąb bielony ryfla

dąb złoty ryfla

calvados

wiśnia ciemna

orzech

orzech satyna

orzech ciemny ryfla

dąb szary ryfla\*\*\*

wenge ryfla\*\*\*

wiąz tabac

wiąz antracyt

dąb piaskowy

wenge ciemne



wiąz

orzech amerykański

heban

wiśnia złota

dąb polski 3D

**UWAGA:** Skrzydła bezprzylgowe rozwierne zaopatrzone są w gniazda, przeznaczone do dalszego montażu zawiasów, które osadzone są w ościeżnicy. Skrzydła bezprzylgowe rozwierne są droższe o 55 zł netto od skrzydeł przylgowych.

Szerokość skrzydeł: jednoskrzydłowe „60” ÷ „100”, dwuskrzydłowe przylgowe „120” ÷ „200”, dwuskrzydłowe bezprzylgowe „120” ÷ „180”  
Informacje techniczne: ościeżnice: str. 130-135, akcesoria: str. 138-146, skrzydła drzwiowe: str. 147-154





skrzydła drzwiowe wewnętrzne wewnątrzlokalowe



model	dekor DRE-Cell		dekor DRE-Cell		dekor 3D	
	jesion, calvados, wiśnia ciemna, orzech, orzech satyna		biała mat, dąb złoty ryfla, orzech ciemny ryfla, wenge ryfla***, dąb szary ryfla***, dąb bielony ryfla, wiąz antracyt, wiąz tabac, dąb piaskowy, wenge ciemne		wiąz, heban, orzech amerykański, dąb polski 3D, wiśnia złota	
PLUS TOP 10-80	320 zł netto	393,60 zł brutto	367 zł netto	451,41 zł brutto	347 zł netto	426,81 zł brutto

\*\*\* dekor tylko w usłojeniu poziomym

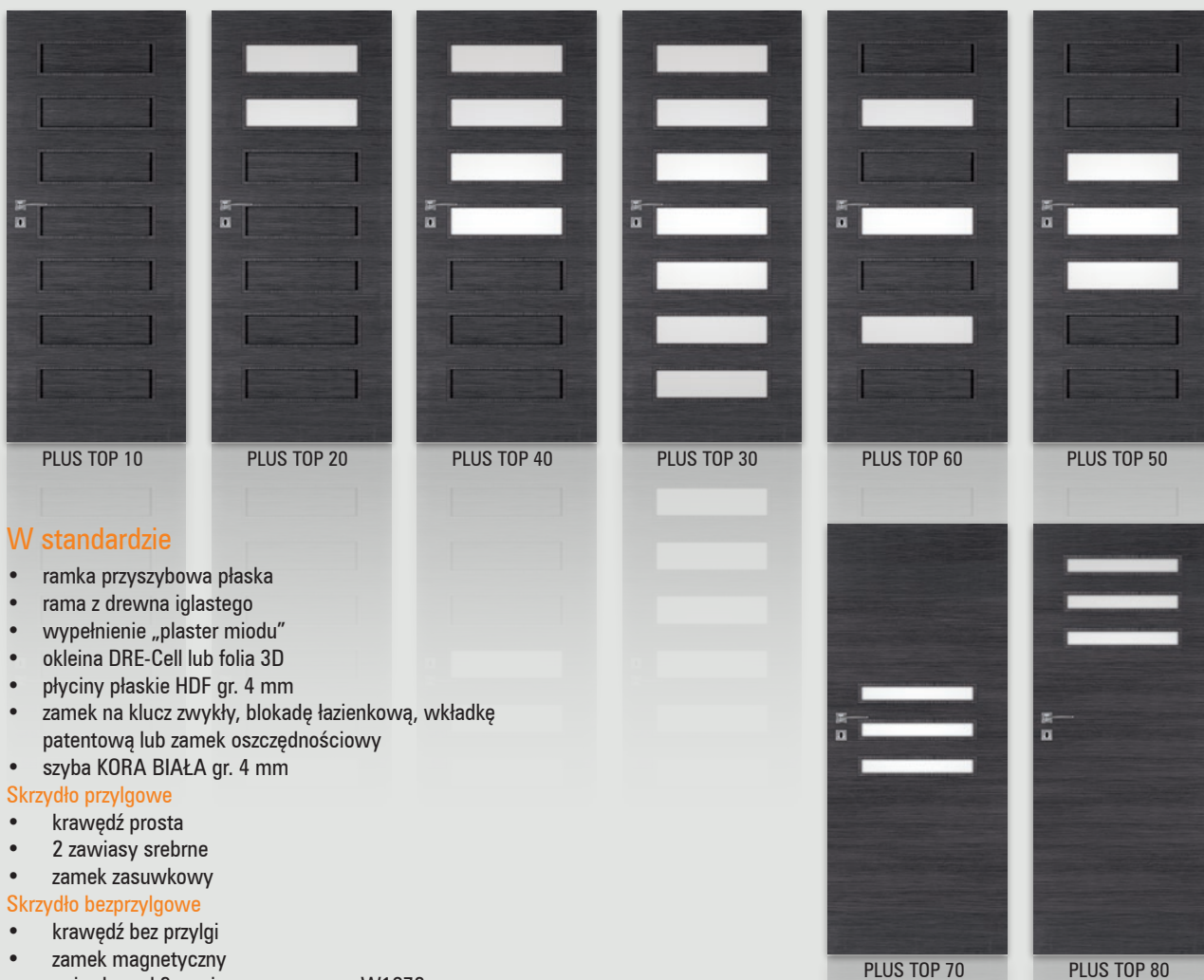

### W standardzie

- ramka przyszybowa płaska
- rama z drewna iglastego
- wypełnienie „plaster miodu”
- okleina DRE-Cell lub folia 3D
- płytki płaskie HDF gr. 4 mm
- zamek na klucz zwykły, blokadę łazienkową, wkładkę patentową lub zamek oszczędnościowy
- szyba KORA BIAŁA gr. 4 mm

### Skrzydło przylgowe

- krawędź prosta
- 2 zawiasy srebrne
- zamek zasuwkowy

### Skrzydło bezprzylgowe

- krawędź bez przyłgi
- zamek magnetyczny
- gniazda pod 3 zawiasy wpuszczane W1078

### Opcje bez dopłaty

- szyby CHINCHILA, ŻALUZJA
- tuleje wentylacyjne
- skrzydło z 3 zawiasami srebrnymi
- skrzydło bezprzylgowe do systemu przesuwnego

### Opcje za dopłatą

szyba dekoracyjna DECORMAT, DECORMAT BRĄZ, DECORMAT GRAFIT (dotyczy skrzydła)

- PLUS TOP 20 .....20 zł | 24,60 zł
- PLUS TOP 40, 50, 60, 70, 80 .....40 zł | 49,20 zł
- PLUS TOP 30 .....65 zł | 79,95 zł

- wypełnienie:  
płyta wiórowa otworowa .....75 zł | 92,25 zł
- skrzydła bezprzylgowe rozwiernie.....55 zł | 67,65 zł
- skrzydła „90” i „100” .....18 zł | 22,14 zł
- podcięcie wentylacyjne .....20 zł | 24,60 zł
- kratka wentylacyjna tworzywowa .....20 zł | 24,60 zł
- kratka wentylacyjna aluminiowa .....90 zł | 110,70 zł
- listwa przymykowa drzwi dwuskrzydłowych..16 zł | 19,68 zł
- drzwi dwuskrzydłowe ..... cena skrzydła x 2

UWAGA: Skrzydła bezprzylgowe rozwiernie zaopatrzone są w gniazda, przeznaczone do dalszego montażu zawiasów, które osadzone są w ościeżnicy. Skrzydła bezprzylgowe rozwiernie są droższe o 55 zł netto od skrzydeł przylgowych.

Szerokość skrzydeł: jednoskrzydłowe „60” ÷ „100”, dwuskrzydłowe przylgowe „120” ÷ „200”, dwuskrzydłowe bezprzylgowe „120” ÷ „180”  
Informacje techniczne: ościeżnice: str. 130-135, akcesoria: str. 138-146, skrzydła drzwiowe: str. 147-154

biała mat

jesion

dąb bielony ryfla

dąb złoty ryfla

calvados

wiśnia ciemna

orzech

orzech satyna

orzech ciemny ryfla

dąb szary ryfla\*\*\*

wenge ryfla\*\*\*

wiąz tabac

wiąz antracyt

dąb piaskowy

wenge ciemne

wiąz

orzech amerykański

heban

wiśnia złota

dąb polski 3D

dąb polski 3D





skrzydła drzwiowe wewnętrzne wewnątrzlokalowe

model	dekor DRE-Cell		dekor DRE-Cell		dekor 3D	
	jesion, calvados, wiśnia ciemna, orzech, orzech satyna		biała mat, dąb złoty ryfla, orzech ciemny ryfla, wenge ryfla***, dąb szary ryfla***, dąb bielony ryfla, wiąz antracyt, wiąz tabac, dąb piaskowy, wenge ciemne		wiąz, heban, orzech amerykański, dąb polski 3D, wiśnia złota	
STANDARD TOP 10	172 zł netto	211,56 zł brutto	199 zł netto	244,77 zł brutto	190 zł netto	233,70 zł brutto
STANDARD TOP 20	212 zł netto	260,76 zł brutto	258 zł netto	317,34 zł brutto	238 zł netto	292,74 zł brutto
STANDARD TOP 60	228 zł netto	280,44 zł brutto	275 zł netto	338,25 zł brutto	255 zł netto	313,65 zł brutto
BULAJ TOP	340 zł netto	418,20 zł brutto	386 zł netto	474,78 zł brutto	366 zł netto	450,18 zł brutto
BULAJ TOP 10 STALOWY	550 zł netto	676,50 zł brutto	596 zł netto	733,08 zł brutto	576 zł netto	708,48 zł brutto

\*\*\* dekor tylko w ustojeniu poziomym



STANDARD TOP 10

STANDARD TOP 20

STANDARD TOP 60

BULAJ TOP

BULAJ TOP 10

STALOWY

### W standardzie

- ramka przyszybowa płaska
- rama z drewna iglastego
- wypełnienie „plaster miodu”
- okleina DRE-Cell lub folia 3D
- zamek na klucz zwykły, blokadę łazienkową, wkładkę patentową lub zamek oszczędnościowy
- szyba KORA BIAŁA gr. 4 mm

### Skrzydło przylgowe

- krawędź prosta
- 2 zawiasy srebrne
- zamek zasuwkowy

### Skrzydło bezprzylgowe

- krawędź bez przyłgi
- zamek magnetyczny
- gniazda pod 3 zawiasy wpuszczane W1078

### Opcje bez dopłaty

- szyby CHINCHILA lub ŻALUZJA
- tuleje wentylacyjne
- skrzydło z 3 zawiasami srebrnymi
- skrzydło bezprzylgowe do systemu przesuwne

### Opcje za dopłatą

szyba dekoracyjna DECORMAT, DECORMAT BRĄZ, DECORMAT GRAFIT (dotyczy skrzydła)

- STANDARD TOP 20, BULAJ TOP .....20 zł | 24,60 zł
- STANDARD TOP 60 .....40 zł | 49,20 zł

- wypełnienie:  
płyta wiórowa otworowa .....75 zł | 92,25 zł
- skrzydła bezprzylgowe rozwiernie.....55 zł | 67,65 zł
- skrzydła „90” i „100” .....18 zł | 22,14 zł
- skrzydła „110” przylgowe  
(tylko STANDARD TOP 10) .....36 zł | 44,28 zł
- zamek zasuwkowy górny  
(tylko STANDARD TOP 10 z płytą  
wiórową otworową  
i ościeżnicą prostą).....15 zł | 18,45 zł
- podcięcie wentylacyjne.....20 zł | 24,60 zł
- kratka wentylacyjna tworzywowa .....20 zł | 24,60 zł
- kratka wentylacyjna aluminiowa .....90 zł | 110,70 zł
- listwa przymykowa drzwi dwuskrzydłowych..16 zł | 19,68 zł
- drzwi dwuskrzydłowe ..... cena skrzydła x 2  
Istnieje możliwość zakupu samego bulaja stalowego  
w cenie .....290 zł | 356,70 zł



Zamek zasuwkowy górny  
(tylko STANDARD TOP 10  
z płytą wiórową otworową  
i ościeżnicą prostą)



Bulaj stalowy  
(szyba matowa lub przezroczysta)

**UWAGA:** Skrzydła bezprzylgowe rozwiernie zaopatrzone są w gniazda, przeznaczone do dalszego montażu zawiasów, które osadzone są w ościeżnicy. Skrzydła bezprzylgowe rozwiernie są droższe o 55 zł netto od skrzydeł przylgowych.

Szerokość skrzydeł: jednoskrzydłowe „60” ÷ „100”, dwuskrzydłowe przylgowe „120” ÷ „200”, dwuskrzydłowe bezprzylgowe „120” ÷ „180”  
Informacje techniczne: ościeżnice: str. 130-135, akcesoria: str. 138-146, skrzydła drzwiowe: str. 147-154



biała mat

jesion

dąb bielony ryfla

dąb złoty ryfla

calvados

wiśnia ciemna

orzech

orzech satyna

orzech ciemny ryfla

dąb szary ryfla\*\*\*

wenge ryfla\*\*\*

wiąz tabac

wiąz antracyt

dąb piaskowy

wenge ciemne



wiąz

orzech amerykański

heban

wiśnia złota

dąb polski 3D

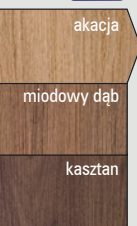

model	laminat CPL	
	akacja, kasztan, miodowy dąb	
STANDARD TOP 10	229 zł netto	281,67 zł brutto
STANDARD TOP 20	288 zł netto	354,24 zł brutto
STANDARD TOP 60	305 zł netto	375,15 zł brutto
BULAJ TOP	416 zł netto	511,68 zł brutto
BULAJ TOP 10 STALOWY	626 zł netto	769,98 zł brutto



STANDARD TOP 10



STANDARD TOP 20



STANDARD TOP 60

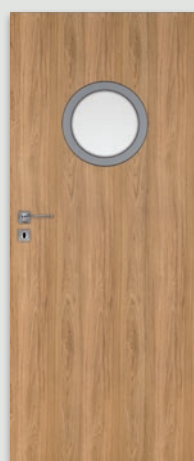

BULAJ TOP

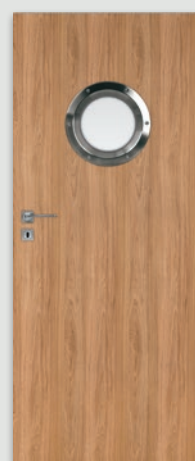

BULAJ TOP 10  
STALOWY

### W standardzie

- krawędź prosta
- ramka przyszybowa płaska
- rama z drewna iglastego
- wypełnienie „plaster miodu”
- laminat CPL gr. 0,2 mm
- 2 zawiasy srebrne
- zamek na klucz zwykły, blokadę łazienkową, wkładkę patentową lub zamek oszczędnościowy
- szyba KORA BIAŁA gr. 4 mm

### Opcje bez dopłaty

- szyby CHINCHILA lub ŻALUZJA
- tuleje wentylacyjne
- skrzydło z 3 zawiasami srebrnymi

### Opcje za dopłatą

szyba dekoracyjna DECORMAT, DECORMAT BRĄZ, DECORMAT GRAFIT (dotyczy skrzydła)

- STANDARD TOP 20, BULAJ TOP .....20 zł | 24,60 zł
- STANDARD TOP 60 .....40 zł | 49,20 zł

- wypełnienie:
  - płyta wiórowa otworowa .....75 zł | 92,25 zł
  - skrzydła „90” i „100” .....18 zł | 22,14 zł
  - skrzydła „110” (tylko STANDARD TOP 10) .....36 zł | 44,28 zł
- zamek zasuwkowy górny (tylko STANDARD TOP 10 z płytą wiórową otworową i ościeżnicą prostą) .....15 zł | 18,45 zł
- kratka wentylacyjna tworzywowa .....20 zł | 24,60 zł
- kratka wentylacyjna aluminiowa .....90 zł | 110,70 zł
- podcięcie wentylacyjne .....20 zł | 24,60 zł
- drzwi dwuskrzydłowe ..... cena skrzydła x 2

Istnieje możliwość zakupu samego bulaja stalowego w cenie .....290 zł | 356,70 zł



Zamek zasuwkowy górny (tylko STANDARD TOP 10 z płytą wiórową otworową i ościeżnicą prostą)



Bulaj stalowy (szyba matowa lub przezroczysta)





skrzydła drzwiowe wewnętrzne wewnątrzlokalowe

model	dekor DRE-Cell		dekor DRE-Cell		laminat CPL	
	jesion, calvados, wiśnia ciemna, orzech, orzech satyna		biała mat, wenge ryfla***, dąb złoty ryfla, orzech ciemny ryfla, dąb szary ryfla***, dąb bielony ryfla, wiąz antracyt, wiąz tabac, dąb piaskowy, wenge ciemne		akacja, kasztan, miodowy dąb	
198 STANDARD TOP 10	172 zł netto	211,56 zł brutto	199 zł netto	244,77 zł brutto	229 zł netto	281,67 zł brutto
211 STANDARD TOP 10	209 zł netto	257,07 zł brutto	249 zł netto	306,27 zł brutto	279 zł netto	343,17 zł brutto
224 STANDARD TOP 10	209 zł netto	257,07 zł brutto	249 zł netto	306,27 zł brutto	279 zł netto	343,17 zł brutto

\*\*\* dekor tylko w usłojeniu poziomym



### W standardzie

- krawędź prosta
- rama z drewna iglastego
- wypełnienie „plaster miodu”
- okleina DRE-Cell lub laminat CPL gr. 0,2 mm
- 3 zawiasy srebrne
- zamek na klucz zwykły, blokadę łazienkową, wkładkę patentową lub zamek oszczędnościowy

### Opcje bez dopłaty

- tuleje wentylacyjne

### Opcje za dopłatą

- wypełnienie:
  - płyta wiórowa otworowa (1983 i 2043) .....75 zł | 92,25 zł
  - płyta wiórowa otworowa (2110 i 2240) .....90 zł | 110,70 zł
- skrzydła „90” i „100” (1983 i 2043) .....18 zł | 22,18 zł
- skrzydła „90” i „100” (2110 i 2240) .....36 zł | 44,28 zł
- podcięcie wentylacyjne .....20 zł | 24,60 zł
- kratka wentylacyjna tworzywowa .....20 zł | 24,60 zł
- kratka wentylacyjna aluminiowa .....90 zł | 110,70 zł
- drzwi dwuskrzydłowe ..... cena skrzydła x 2



biała mat

jesion

dąb bielony ryfla

dąb złoty ryfla

calvados

wiśnia ciemna

orzech

orzech satyna

orzech ciemny ryfla

dąb szary ryfla\*\*\*

wenge ryfla\*\*\*

wiąz tabac

wiąz antracyt

dąb piaskowy

wenge ciemne



akacja

miodowy dąb

kasztan



biała mat jesion dąb bielony ryfla dąb złoty ryfla calvados wiśnia ciemna orzech orzech satyna orzech ciemny ryfla dąb szary ryfla*** wenge ryfla*** wiąz tabac wiąz antracyt dąb piaskowy wenge ciemne	dekor DRE-Cell		dekor DRE-Cell		laminat CPL	
	jesion, calvados, wiśnia ciemna, orzech, orzech satyna		biała mat, wenge ryfla***, dąb złoty ryfla, orzech ciemny ryfla, dąb szary ryfla***, dąb bielony ryfla, wiąz antracyt, wiąz tabac, dąb piaskowy, wenge ciemne		akacja, kasztan, miodowy dąb	
198 MODERN TOP 10-50	365 zł netto	448,95 zł brutto	423 zł netto	520,29 zł brutto	453 zł netto	557,19 zł brutto
MODERN TOP 10-50	-	-	-	-	453 zł netto	557,19 zł brutto
211 MODERN TOP 10-50	402 zł netto	494,46 zł brutto	473 zł netto	581,79 zł brutto	503 zł netto	618,69 zł brutto
224 MODERN TOP 10-50	402 zł netto	494,46 zł brutto	473 zł netto	581,79 zł brutto	503 zł netto	618,69 zł brutto

\*\*\* dekor tylko w ułożeniu poziomym



198 MODERN TOP 30

211 MODERN TOP 30

224 MODERN TOP 30

### W standardzie

- krawędź prosta
- rama z drewna iglastego
- wypełnienie „plaster miodu”
- okleina DRE-Cell lub laminat CPL gr. 0,2 mm
- 3 zawiasy srebrne
- zamek na klucz zwykły, blokadę łazienkową, wkładkę patentową lub zamek oszczędnościowy
- szyba KORA BIAŁA gr. 4 mm

### Opcje bez dopłaty

- tuleje wentylacyjne
- szyby CHINCHILA lub ŻALUZJA

### Opcje za dopłatą

szyba dekoracyjna DECORMAT, DECORMAT BRĄZ, DECORMAT GRAFIT (dotyczy skrzydła)

- MODERN TOP 20 .....20 zł | 24,60 zł
- MODERN TOP 30 .....65 zł | 79,95 zł
- MODERN TOP 40 .....40 zł | 49,20 zł
- MODERN TOP 50 .....30 zł | 36,90 zł

szyba dekoracyjna wzór 2 (dotyczy skrzydła)

- MODERN TOP 20 .....66 zł | 81,18 zł
- MODERN TOP 30 .....264 zł | 324,72 zł
- MODERN TOP 40 .....198 zł | 243,54 zł
- MODERN TOP 50 .....132 zł | 162,36 zł
- wypełnienie:
  - płyta wiórowa otworowa (1983 i 2043) .....75 zł | 92,25 zł
  - płyta wiórowa otworowa (2110 i 2240) .....90 zł | 110,70 zł
  - skrzydła „90” i „100” (1983 i 2043) .....18 zł | 22,18 zł
  - skrzydła „90” i „100” (2110 i 2240) .....36 zł | 44,28 zł
  - podcięcie wentylacyjne .....20 zł | 24,60 zł
  - kratka wentylacyjna tworzywowa .....20 zł | 24,60 zł
  - kratka wentylacyjna aluminiowa .....90 zł | 110,70 zł
  - drzwi dwuskrzydłowe .....cena skrzydła x 2

UWAGA: Zmienne wysokości występują w całej kolekcji MODERN TOP.



skrzydła drzwiowe wewnętrzne wewnątrzlokalowe

model	dekor DRE-Cell		dekor DRE-Cell		laminat CPL	
	jesion, calvados, wiśnia ciemna, orzech, orzech satyna		biała mat, wenge ryfla***, dąb złoty ryfla, orzech ciemny ryfla, dąb szary ryfla***, dąb bielony ryfla, wiąz antracyt, wiąz tabac, dąb piaskowy, wenge ciemne		akacja, kasztan, miodowy dąb	
198 PLUS TOP 10-80	320 zł netto	393,60 zł brutto	367 zł netto	451,41 zł brutto	397 zł netto	488,31 zł brutto
PLUS TOP 10-80	-	-	-	-	397 zł netto	488,31 zł brutto
211 PLUS TOP 10-80	357 zł netto	439,11 zł brutto	417 zł netto	512,91 zł brutto	447 zł netto	549,81 zł brutto
224 PLUS TOP 10-80	357 zł netto	439,11 zł brutto	417 zł netto	512,91 zł brutto	447 zł netto	549,81 zł brutto

\*\*\* dekor tylko w usłojeniu poziomym



### W standardzie

- krawędź prosta
- rama z drewna iglastego
- wypełnienie „plaster miodu”
- okleina DRE-Cell lub laminat CPL gr. 0,2 mm
- 3 zawiasy srebrne
- zamek na klucz zwykły, blokadę łazienkową, wkładkę patentową lub zamek oszczędnościowy
- szyba KORA BIAŁA gr. 4 mm

### Opcje bez dopłaty

- tuleje wentylacyjne
- szyby CHINCHILA lub ŻALUZJA

### Opcje za dopłatą

szyba dekoracyjna DECORMAT, DECORMAT BRAZ, DECORMAT GRAFIT (dotyczy skrzydła)

- PLUS TOP 20 .....20 zł | 24,60 zł
- PLUS TOP 40, 50, 60, 70, 80 .....40 zł | 49,20 zł
- PLUS TOP 30 .....65 zł | 79,95 zł
- wypełnienie:
  - płyta wiórowa otworowa (1983 i 2043) .....75 zł | 92,25 zł
  - płyta wiórowa otworowa (2110 i 2240) .....90 zł | 110,70 zł
- skrzydła „90” i „100” (1983 i 2043) .....18 zł | 22,18 zł
- skrzydła „90” i „100” (2110 i 2240) .....36 zł | 44,28 zł
- podcięcie wentylacyjne .....20 zł | 24,60 zł
- kratka wentylacyjna tworzywowa .....20 zł | 24,60 zł
- kratka wentylacyjna aluminiowa .....90 zł | 110,70 zł
- drzwi dwuskrzydłowe ..... cena skrzydła x 2

UWAGA: Zmienne wysokości występują dla całej kolekcji PLUS TOP.



biała mat

jesion

dąb bielony ryfla

dąb złoty ryfla

calvados

wiśnia ciemna

orzech

orzech satyna

orzech ciemny ryfla

dąb szary ryfla\*\*\*

wenge ryfla\*\*\*

wiąz tabac

wiąz antracyt

dąb piaskowy

wenge ciemne



akacja

miodowy dąb

kasztan



model	dekor DRE-Cell	
	biały, buk, calvados, olcha, orzech	
CLASSIC 10-30	461 zł netto	567,03 zł brutto
CLASSIC 20s	499 zł netto	613,77 zł brutto
CLASSIC 30s	509 zł netto	626,07 zł brutto



CLASSIC 10



CLASSIC 20



CLASSIC 20s



CLASSIC 30

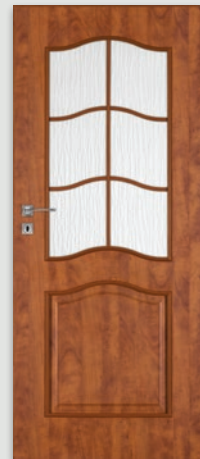

CLASSIC 30s

### W standardzie

- krawędź karnies
- rama z drewna iglastego
- wypełnienie "plaster miodu"
- okleina DRE-Cell Decor
- 2 zawiasy srebrne
- zamek na klucz zwykły, blokadę łazienkową, wkładkę patentową lub zamek oszczędnościowy
- szyba KORA BIAŁA gr. 4 mm
- możliwość wykonania skrzydła bezprzylgowe do systemu przesuwne

### Opcje bez dopłaty

- szyby CHINCHILA lub ŻALUZJA
- tuleje wentylacyjne
- skrzydło z 3 zawiasami srebrnymi
- skrzydło bezprzylgowe do systemu przesuwne

### Opcje za dopłatą

- szyba dekoracyjna DECORMAT, DECORMAT BRĄZ, DECORMAT GRAFIT (dotyczy skrzydła)
- CLASSIC 20, 20s ..... 20 zł | 24,60 zł
- CLASSIC 30, 30s ..... 40 zł | 49,20 zł
- wypełnienie:
  - płyta wiórowa otworowa ..... 75 zł | 92,25 zł
  - skrzydła „90” i „100” ..... 18 zł | 22,14 zł
  - podcięcie wentylacyjne ..... 20 zł | 24,60 zł
  - kratka wentylacyjna tworzywowa ..... 20 zł | 24,60 zł
  - kratka wentylacyjna aluminiowa ..... 90 zł | 110,70 zł
  - drzwi dwuskrzydłowe ..... cena skrzydła x 2

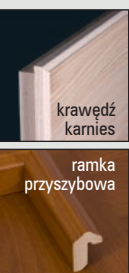

skrzydła drzwiowe wewnętrzne wewnątrzlokalowe

model	dekor DRE-Cell		dekor DRE-Cell		dekor DRE-Cell	
	biały, buk, calvados, dąb złoty, jesion, olcha, orzech, orzech satyna, wiśnia ciemna		dąb złoty ryfla, orzech ciemny ryfla		wenge ciemne, dąb piaskowy	
MODERN 10÷50	365 zł netto	448,95 zł brutto	403 zł netto	495,69 zł brutto	423 zł netto	520,29 zł brutto

biały
jesion
buk
olcha
dąb złoty
dąb złoty ryfla
calvados
wiśnia ciemna
orzech
orzech satyna
orzech ciemny ryfla
dąb piaskowy
wenge ciemne



MODERN 10



MODERN 20



MODERN 30



MODERN 40



MODERN 50

### W standardzie

- krawędź karnies
- rama z drewna iglastego
- wypełnienie „plaster miodu”
- okleina DRE-Cell Decor
- 2 zawiasy srebrne
- zamek na klucz zwykły, blokadę łazienkową, wkładkę patentową lub zamek oszczędnościowy
- szyba KORA BIAŁA gr. 4 mm
- możliwość wykonania skrzydła bezprzylgowego do systemu przesuwne

### Opcje bez dopłaty

- szyby CHINCHILA lub ŻALUZJA
- tuleje wentylacyjne
- skrzydło z 3 zawiasami srebrnymi
- skrzydło bezprzylgowe do systemu przesuwne

### Opcje za dopłatą

szyba dekoracyjna DECORMAT, DECORMAT BRĄZ, DECORMAT GRAFIT (dotyczy skrzydła)

- MODERN 20 .....20 zł | 24,60 zł
- MODERN 30 .....65 zł | 79,95 zł
- MODERN 40 .....40 zł | 49,20 zł
- MODERN 50 .....30 zł | 36,90 zł

szyba dekoracyjna wzór 2 (dotyczy skrzydła)

- MODERN 20 .....66 zł | 81,18 zł
- MODERN 30 .....264 zł | 324,72 zł
- MODERN 40 .....198 zł | 243,54 zł
- MODERN 50 .....132 zł | 162,36 zł

- wypełnienie:
  - płyta wiórowa otworowa .....75 zł | 92,25 zł
  - skrzydła „90” i „100” .....18 zł | 22,14 zł
  - podcięcie wentylacyjne .....20 zł | 24,60 zł
  - kratka wentylacyjna tworzywowa .....20 zł | 24,60 zł
  - kratka wentylacyjna aluminiowa .....90 zł | 110,70 zł
  - drzwi dwuskrzydłowe ..... cena skrzydła x 2

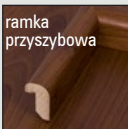
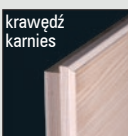



biały
jesion
buk
olcha
dąb złoty
dąb złoty ryfla
calvados
wiśnia ciemna
orzech
orzech satyna
orzech ciemny ryfla
dąb piaskowy
wenge ciemne

model	dekor DRE-Cell		dekor DRE-Cell		dekor DRE-Cell	
	biały, buk, calvados, dąb złoty, jesion, olcha, orzech, orzech satyna, wiśnia ciemna		dąb złoty ryfla, orzech ciemny ryfla		wenge ciemne, dąb piaskowy	
KANON 10 ÷ 40	350 zł netto	430,50 zł brutto	387 zł netto	476,01 zł brutto	407 zł netto	500,61 zł brutto

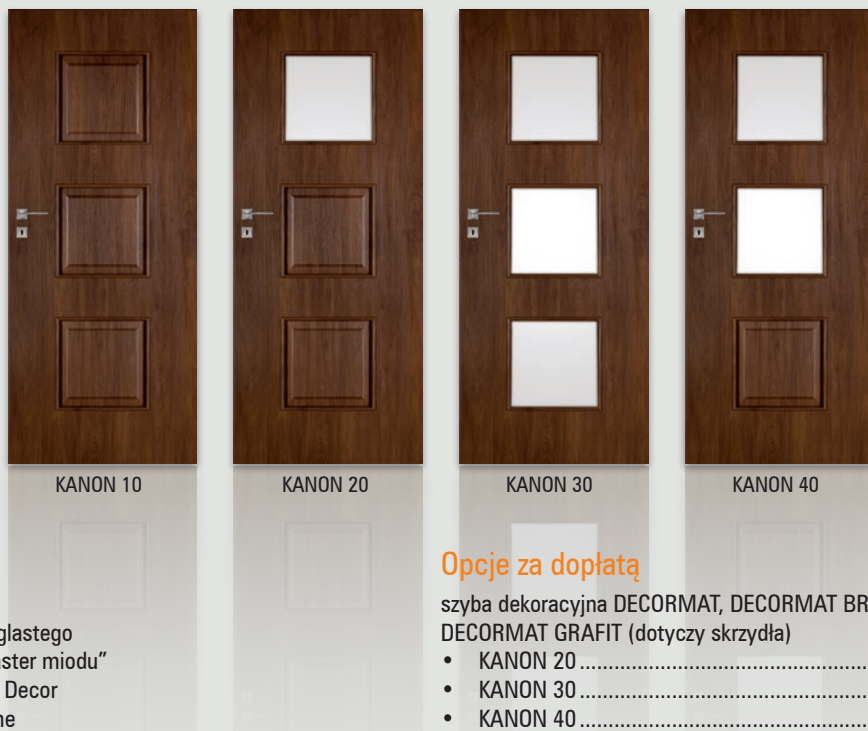

### W standardzie

- krawędź karnies
- rama z drewna iglastego
- wypełnienie „plaster miodu”
- okleina DRE-Cell Decor
- 2 zawiasy srebrne
- zamek na klucz zwykły, blokadę łazienkową, wkładkę patentową lub zamek oszczędnościowy
- szyba KORA BIAŁA gr. 4 mm
- możliwość wykonania skrzydła bezprzylgowego do systemu przesuwne

### Opcje bez dopłaty

- szyby CHINCHILA lub ŻALUZJA
- tuleje wentylacyjne
- skrzydło z 3 zawiasami srebrnymi
- skrzydło bezprzylgowe do systemu przesuwne

### Opcje za dopłatą

szyba dekoracyjna DECORMAT, DECORMAT BRĄZ, DECORMAT GRAFIT (dotyczy skrzydła)

- KANON 20 .....20 zł | 24,60 zł
- KANON 30 .....65 zł | 79,95 zł
- KANON 40 .....40 zł | 49,20 zł

szyba dekoracyjna wzór 3 (dotyczy skrzydła)

- KANON 20 .....48 zł | 59,04 zł
- KANON 30 .....144 zł | 177,12 zł
- KANON 40 .....96 zł | 118,08 zł

wypełnienie:

- płyta wiórowa otworowa .....75 zł | 92,25 zł
- skrzydła „90” i „100” .....18 zł | 22,14 zł
- podcięcie wentylacyjne .....20 zł | 24,60 zł
- kratka wentylacyjna tworzywowa .....20 zł | 24,60 zł
- kratka wentylacyjna aluminiowa .....90 zł | 110,70 zł
- drzwi dwuskrzydłowe ..... cena skrzydła x 2

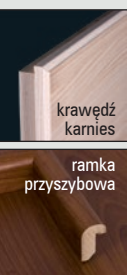

skrzydła drzwiowe wewnętrzne wewnątrzlokalowe

model	dekor DRE-Cell		dekor DRE-Cell		dekor DRE-Cell	
	biały, buk, calvados, dąb złoty, jesion, olcha, orzech, orzech satyna, wiśnia ciemna		dąb złoty ryfla, orzech ciemny ryfla		wenge ciemne, dąb piaskowy	
IDEA 10 ÷ 120	292 zł netto	<b>359,16 zł brutto</b>	323 zł netto	<b>397,29 zł brutto</b>	343 zł netto	<b>421,89 zł brutto</b>



### W standardzie

- krawędź karnies
- rama z drewna iglastego
- wypełnienie „plaster miodu”
- okleina DRE-Cell Decor
- 2 zawiasy srebrne
- zamek na klucz zwykły, blokadę łazienkową, wkładkę patentową lub zamek oszczędnościowy
- szyba KORA BIAŁA gr. 4 mm
- możliwość wykonania skrzydła bezprzylgowe do systemu przesuwne

### Opcje bez dopłaty

- szyby CHINCHILA lub ŻALUZJA
- tuleje wentylacyjne
- skrzydło z 3 zawiasami srebrnymi
- skrzydło bezprzylgowe do systemu przesuwne

### Opcje za dopłatą

szyba dekoracyjna DECORMAT, DECORMAT BRAZ, DECORMAT GRAFIT (dotyczy skrzydła)

- IDEA 20, 40, 50, 70, 80 .....10 zł | **12,30 zł**
- IDEA 30, 90, 100, 110, 120 .....20 zł | **24,60 zł**
- IDEA 60 ..... 5 zł | **6,15 zł**

szyba dekoracyjna wzór 4 (dotyczy skrzydła)

- IDEA 20 .....54 zł | **66,42 zł**
- IDEA 30 .....135 zł | **166,05 zł**
- IDEA 40 .....108 zł | **132,84 zł**
- IDEA 50, 70 ..... 81 zł | **99,63 zł**
- IDEA 60 .....27 zł | **33,21 zł**

- wypełnienie:
  - płyta wiórowa otworowa .....75 zł | **92,25 zł**
  - skrzydła „90” i „100” .....18 zł | **22,14 zł**
  - podcięcie wentylacyjne ..... 20 zł | **24,60 zł**
  - kratka wentylacyjna tworzywowa .....20 zł | **24,60 zł**
  - kratka wentylacyjna aluminiowa .....90 zł | **110,70 zł**
- drzwi dwuskrzydłowe ..... cena skrzydła x 2

biały

jesion

buk

olcha

dąb złoty

dąb złoty ryfla

calvados

wiśnia ciemna

orzech

orzech satyna

orzech ciemny ryfla

dąb piaskowy

wenge ciemne

krawędź karnies

ramka przyszybowa



biały
jesion
buk
olcha
dąb złoty
dąb złoty ryfla
calvados
wiśnia ciemna
orzech
orzech satyna
orzech ciemny ryfla
dąb piaskowy
wenge ciemne

model	dekor DRE-Cell		dekor DRE-Cell		dekor DRE-Cell	
	biały, buk, calvados, dąb złoty, jesion, olcha, orzech, orzech satyna, wiśnia ciemna		dąb złoty ryfla, orzech ciemny ryfla		wenge ciemne, dąb piaskowy	
ARTE 10-30, 70, 90	323 zł netto	397,29 zł brutto	350 zł netto	430,50 zł brutto	370 zł netto	455,10 zł brutto
ARTE 40, 50, 80	265 zł netto	325,95 zł brutto	292 zł netto	359,16 zł brutto	312 zł netto	383,76 zł brutto



### W standardzie

- krawędź karnies
- rama z drewna iglastego
- wypełnienie „plaster miodu”
- okleina DRE-Cell Decor
- 2 zawiasy srebrne
- zamek na klucz zwykły, blokadę łazienkową, wkładkę patentową lub zamek oszczędnościowy
- szyba KORA BIAŁA gr. 4 mm
- możliwość wykonania skrzydła bezprzylgowego do systemu przesuwne

### Opcje bez dopłaty

- szyby CHINCHILA lub ŻALUZJA
- tuleje wentylacyjne
- skrzydło z 3 zawiasami srebrnymi
- skrzydło bezprzylgowe do systemu przesuwne

### Opcje za dopłatą

szyba dekoracyjna DECORMAT, DECORMAT BRĄZ, DECORMAT GRAFIT (dotyczy skrzydła)

- ARTE 10-30, 90 .....65 zł | 79,95 zł
- ARTE 70 .....40 zł | 49,20 zł
- ARTE 40, 50 .....20 zł | 24,60 zł
- ARTE 80 .....10 zł | 12,30 zł
- wypełnienie:
  - płyta wiórowa otworowa .....75 zł | 92,25 zł
  - skrzydła „90” i „100” .....18 zł | 22,14 zł
  - podcięcie wentylacyjne .....20 zł | 24,60 zł
  - kratka wentylacyjna tworzywowa .....20 zł | 24,60 zł
  - kratka wentylacyjna aluminiowa .....90 zł | 110,70 zł
- drzwi dwuskrzydłowe ..... cena skrzydła x 2

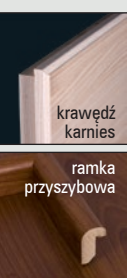



skrzydła drzwiowe wewnętrzne wewnątrzlokalowe

model	dekor DRE-Cell		dekor DRE-Cell		dekor DRE-Cell	
	biały, buk, calvados, dąb złoty, jesion, olcha, orzech, orzech satyna, wiśnia ciemna		dąb złoty ryfla, orzech ciemny ryfla		wenge ciemne, dąb piaskowy	
PLUS 10-80	320 zł netto	393,60 zł brutto	347 zł netto	426,81 zł brutto	367 zł netto	451,41 zł brutto

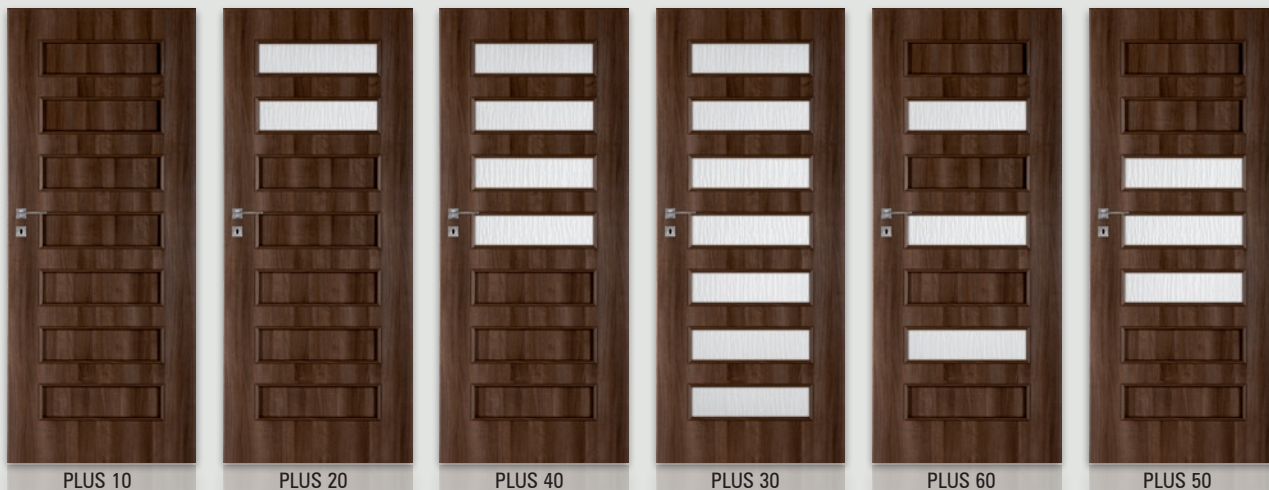

### W standardzie

- krawędź karnies
- rama z drewna iglastego
- wypełnienie „plaster miodu”
- okleina DRE-Cell Decor
- 2 zawiasy srebrne
- zamek na klucz zwykły, blokadę łazienkową, wkładkę patentową lub zamek oszczędnościowy
- szyba KORA BIAŁA gr. 4 mm
- możliwość wykonania skrzydła bezprzylgowe do systemu przesuwne

### Opcje bez dopłaty

- szyby CHINCHILA, ŻALUZJA
- tuleje wentylacyjne
- skrzydło z 3 zawiasami srebrnymi
- skrzydło bezprzylgowe do systemu przesuwne

### Opcje za dopłatą

szyba dekoracyjna DECORMAT, DECORMAT BRĄZ, DECORMAT GRAFIT (dotyczy skrzydła)

- PLUS 20.....20 zł | 24,60 zł
- PLUS 40, 50, 60, 70, 80.....40 zł | 49,20 zł
- PLUS 30.....65 zł | 79,95 zł
- wypełnienie:
  - płyta wiórowa otworowa .....75 zł | 92,25 zł
  - skrzydła „90” i „100” .....18 zł | 22,14 zł
  - podcięcie wentylacyjne .....20 zł | 24,60 zł
  - kratka wentylacyjna tworzywowa .....20 zł | 24,60 zł
  - kratka wentylacyjna aluminiowa .....90 zł | 110,70 zł
- drzwi dwuskrzydłowe ..... cena skrzydła x 2

### UWAGA!

Kolekcja PLUS posiada wypełnienie płyciną płaską 4 mm.

biały
jesion
buk
olcha
dąb złoty
dąb złoty ryfla
calvados
wiśnia ciemna
orzech
orzech satyna
orzech ciemny ryfla
dąb piaskowy
wenge ciemne

krawędź karnies

ramka przyszybowa



biały
jesion
buk
olcha
dąb złoty
dąb złoty ryfla
calvados
wiśnia ciemna
orzech
orzech satyna
orzech ciemny ryfla
dąb piaskowy
wenge ciemne

model	dekor DRE-Cell		dekor DRE-Cell		dekor DRE-Cell	
	biały, buk, calvados, dąb złoty, jesion, olcha, orzech, orzech satyna, wiśnia ciemna		dąb złoty ryfla, orzech ciemny ryfla		wenge ciemne, dąb piaskowy	
STANDARD 10	172 zł netto	211,56 zł brutto	199 zł netto	244,77 zł brutto	199 zł netto	244,77 zł brutto
STANDARD 20	212 zł netto	260,76 zł brutto	258 zł netto	317,34 zł brutto	258 zł netto	317,34 zł brutto
STANDARD 30	228 zł netto	280,44 zł brutto	275 zł netto	338,25 zł brutto	275 zł netto	338,25 zł brutto
STANDARD 30s	299 zł netto	367,77 zł brutto	325 zł netto	399,75 zł brutto	345 zł netto	424,35 zł brutto
STANDARD 40	243 zł netto	298,89 zł brutto	270 zł netto	332,10 zł brutto	290 zł netto	356,70 zł brutto



### W standardzie

- krawędź karnies
- rama z drewna iglastego
- wypełnienie „plaster miodu”
- okleina DRE-Cell Decor
- 2 zawiasy srebrne
- zamek na klucz zwykły, blokadę łazienkową, wkładkę patentową lub zamek oszczędnościowy
- szyba KORA BIAŁA gr. 4 mm
- możliwość wykonania skrzydła bezprzylgowego do systemu przesuwne

### Opcje bez dopłaty

- szyby CHINCHILA lub ŻALUZJA
- tuleje wentylacyjne
- skrzydło z 3 zawiasami srebrnymi
- skrzydło bezprzylgowe do systemu przesuwne

### Opcje za dopłatą

szyba dekoracyjna DECORMAT, DECORMAT BRĄZ, DECORMAT GRAFIT (dotyczy skrzydła)

- STANDARD 20, 40, 40s, BULAJ .....20 zł | 24,60 zł
- STANDARD 30, 30s .....65 zł | 79,95 zł
- STANDARD 50, 50s .....10 zł | 12,30 zł
- wypełnienie:
  - płyta wiórowa otworowa .....75 zł | 92,25 zł
  - skrzydła „90” i „100” .....18 zł | 22,14 zł
  - skrzydła „110” (tylko STANDARD 10) .....36 zł | 44,28 zł
  - zamek zasuwkowy górny (tylko standard 10 z płytą wiórową otworową i ościeżnicą prostą) .....15 zł | 18,45 zł
  - kratka wentylacyjna tworzywowa .....20 zł | 24,60 zł
  - kratka wentylacyjna aluminiowa .....90 zł | 110,70 zł
  - podcięcie wentylacyjne .....20 zł | 24,60 zł
  - drzwi dwuskrzydłowe .....cena skrzydła x 2

Istnieje możliwość zakupu samego bulaja stalowego w cenie .....290 zł | 356,70 zł

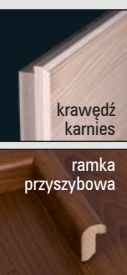

skrzydła drzwiowe wewnętrzne wewnątrzlokalowe

model	dekor DRE-Cell		dekor DRE-Cell		dekor DRE-Cell	
	biały, buk, calvados, dąb złoty, jesion, olcha, orzech, orzech satyna, wiśnia ciemna		dąb złoty ryfla, orzech ciemny ryfla		wenge ciemne, dąb piaskowy	
STANDARD 40s	243 zł netto	298,89 zł brutto	270 zł netto	332,10 zł brutto	290 zł netto	356,70 zł brutto
STANDARD 50-50s	233 zł netto	286,59 zł brutto	255 zł netto	313,65 zł brutto	275 zł netto	338,25 zł brutto
BULAJ	340 zł netto	418,20 zł brutto	386 zł netto	474,78 zł brutto	386 zł netto	474,78 zł brutto
BULAJ 10 stalowy	550 zł netto	676,50 zł brutto	596 zł netto	733,08 zł brutto	596 zł netto	733,08 zł brutto

- biały
- jesion
- buk
- olcha
- dąb złoty
- dąb złoty ryfla
- calvados
- wiśnia ciemna
- orzech
- orzech satyna
- orzech ciemny ryfla
- dąb piaskowy
- wenge ciemne



STANDARD 40s

STANDARD 50

STANDARD 50s

BULAJ

BULAJ 10 STALOWY



Zamek zasuwkowy górny (tylko STANDARD 10 z płytą wiórową otworową i ościeżnicą prostą)



Bulaj stalowy (szyba matowa lub przezroczysta)

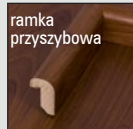
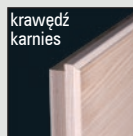

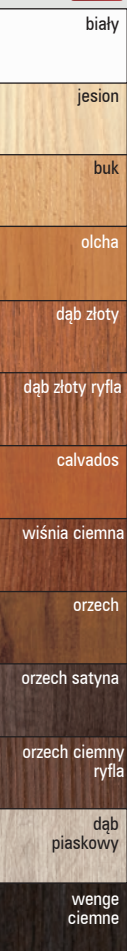

model	dekor DRE-Cell		dekor DRE-Cell		dekor DRE-Cell	
	biały, buk, calvados, dąb złoty, jesion, olcha, orzech, orzech satyna, wiśnia ciemna		dąb złoty ryfla, orzech ciemny ryfla		wenge ciemne, dąb piaskowy	
FANO 10 ÷ 30	329 zł netto	404,67 zł brutto	366 zł netto	450,18 zł brutto	386 zł netto	474,78 zł brutto
FANO 20s	366 zł netto	450,18 zł brutto	403 zł netto	495,69 zł brutto	423 zł netto	520,29 zł brutto
FANO 30s	382 zł netto	469,86 zł brutto	419 zł netto	515,37 zł brutto	439 zł netto	539,97 zł brutto



### W standardzie

- krawędź karnies
- rama z drewna iglastego
- wypełnienie „plaster miodu”
- okleina DRE-Cell Decor
- 2 zawiasy srebrne
- zamek na klucz zwykły, blokadę łazienkową, wkładkę patentową lub zamek oszczędnościowy
- szyba KORA BIAŁA gr. 4 mm
- możliwość wykonania skrzydła bezprzylgowego do systemu przesuwne

### Opcje bez dopłaty

- szyby CHINCHILA lub ŻALUZJA
- tuleje wentylacyjne
- skrzydło z 3 zawiasami srebrnymi
- skrzydło bezprzylgowe do systemu przesuwne

### Opcje za dopłatą

szyba dekoracyjna DECORMAT, DECORMAT BRĄZ, DECORMAT GRAFIT (dotyczy skrzydła)

- FANO 20, 20s .....20 zł | 24,60 zł
- FANO 30, 30s .....40 zł | 49,20 zł

szyba dekoracyjna wzór 1 (dotyczy skrzydła)

- FANO 20, 20s .....72 zł | 88,56 zł
- FANO 30, 30s .....144 zł | 177,12 zł

wypełnienie:

- płyta wiórowa otworowa .....75 zł | 92,25 zł
- skrzydła „90” i „100” .....18 zł | 22,14 zł
- podcięcie wentylacyjne .....20 zł | 24,60 zł
- kratka wentylacyjna tworzywowa .....20 zł | 24,60 zł
- kratka wentylacyjna aluminiowa .....90 zł | 110,70 zł
- drzwi dwuskrzydłowe ..... cena skrzydła x 2

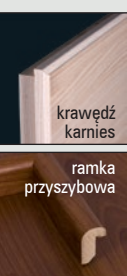

skrzydła drzwiowe wewnętrzne wewnątrzlokalowe

model	dekor DRE-Cell	
	biały, buk, calvados, dąb złoty, jesion, olcha, orzech, orzech satyna, wiśnia ciemna	
LINEA 10	233 zł netto	286,59 zł brutto
LINEA 20	281 zł netto	345,63 zł brutto
LINEA 20s	317 zł netto	389,91 zł brutto
LINEA 30	292 zł netto	359,16 zł brutto
LINEA 30s	340 zł netto	418,20 zł brutto

biały
jesion
buk
olcha
dąb złoty
calvados
wiśnia ciemna
orzech
orzech satyna



LINEA 10



LINEA 20



LINEA 20s



LINEA 30



LINEA 30s

### W standardzie

- krawędź karnies
- rama z drewna iglastego
- wypełnienie „plaster miodu”
- okleina DRE-Cell Decor
- 2 zawiasy srebrne
- zamek na klucz zwykły, blokadę łazienkową, wkładkę patentową lub zamek oszczędnościowy
- szyba KORA BIAŁA gr. 4 mm
- możliwość wykonania skrzydła bezprzylgowego do systemu przesuwne

### Opcje bez dopłaty

- szyby CHINCHILA lub ŻALUZJA,
- tuleje wentylacyjne
- skrzydło z 3 zawiasami srebrnymi
- skrzydło bezprzylgowe do systemu przesuwne

### Opcje za dopłatą

szyba dekoracyjna DECORMAT, DECORMAT BRĄZ, DECORMAT GRAFIT (dotyczy skrzydła)

- LINEA 20, 20s.....20 zł | 24,60 zł
- LINEA 30, 30s.....40 zł | 49,20 zł
- wypełnienie:
  - płyta wiórowa otworowa .....75 zł | 92,25 zł
- zamek zasuwkowy górny (tylko LINEA 10 z płytą wiórową otworową i ościeżnicą prostą) .....15 zł | 18,45 zł
- skrzydła „90” i „100” .....18 zł | 22,14 zł
- podcięcie wentylacyjne .....20 zł | 24,60 zł
- kratka wentylacyjna tworzywowa .....20 zł | 24,60 zł
- kratka wentylacyjna aluminiowa .....90 zł | 110,70 zł
- drzwi dwuskrzydłowe ..... cena skrzydła x 2

Opcjonalnie:

Zamek zasuwkowy górny (tylko LINEA 10 z płytą wiórową otworową i ościeżnicą prostą)

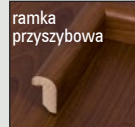
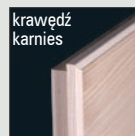



skrzydła drzwiowe wewnętrzne wewnątrzlokalowe

model	dekor DRE-Cell		dekor DRE-Cell		dekor DRE-Cell	
	biały, buk, calvados, dąb złoty, jesion, olcha, orzech, orzech satyna, wiśnia ciemna		dąb złoty ryfla, orzech ciemny ryfla		wenge ciemne, dąb piaskowy	
DECO 10 ÷ 30	265 zł netto	325,95 zł brutto	292 zł netto	359,16 zł brutto	312 zł netto	383,76 zł brutto



### W standardzie

- krawędź kamies
- rama z drewna iglastego
- wypełnienie „plaster miodu”
- okleina DRE-Cell Decor
- 2 zawiasy srebrne
- zamek na klucz zwykły, blokadę łazienkową, wkładkę patentową lub zamek oszczędnościowy
- szyba KORA BIAŁA gr. 4 mm
- możliwość wykonania skrzydła bezprzylgowe do systemu przesuwne

### Opcje bez dopłaty

- szyby CHINCHILA lub ŻALUZJA
- tuleje wentylacyjne
- skrzydło z 3 zawiasami srebrnymi
- skrzydło bezprzylgowe do systemu przesuwne

### Opcje za dopłatą

szyba dekoracyjna DECORMAT, DECORMAT BRĄZ, DECORMAT GRAFIT (dotyczy skrzydła)

- DECO 10 ÷ 30 .....20 zł | 24,60 zł
- wypełnienie:
  - płyta wiórowa otworowa .....75 zł | 92,25 zł
  - skrzydła „90” i „100” .....18 zł | 22,14 zł
  - podcięcie wentylacyjne .....20 zł | 24,60 zł
  - kratka wentylacyjna tworzywowa .....20 zł | 24,60 zł
  - kratka wentylacyjna aluminiowa .....90 zł | 110,70 zł
- drzwi dwuskrzydłowe ..... cena skrzydła x 2



biały
biała mat
jesion
dąb bielony ryfla
buk
olcha
dąb złoty
dąb złoty ryfla
calvados
wiśnia ciemna
orzech
orzech satyna
orzech ciemny ryfla
dąb szary ryfla***
wenge ryfla***
grafit ryfla***
wiąz tabac
wiąz antracyt
dąb piaskowy
wenge ciemne
wiąz
orzech amerykański
heban
wiśnia złota
dąb polski 3D
akacja
miodowy dąb
kasztan

model	dekor DRE-Cell		dekor DRE-Cell, folia 3D lub laminat CPL		dekor DRE-Cell	
	biały, buk, calvados, dąb złoty, jesion, olcha, orzech, orzech satyna, wiśnia ciemna		biała mat, wiąz, orzech amerykański, heban, akacja, kasztan, miodowy dąb, dąb polski 3D, wiśnia złota		dąb bielony ryfla, dąb złoty ryfla, orzech ciemny ryfla, dąb szary ryfla***, wenge ryfla***, grafit ryfla***, wiąz antracyt, wiąz tabac, wenge ciemne, dąb piaskowy	
ENTER 0	317 zł netto	389,91 zł brutto	345 zł netto	424,35 zł brutto	345 zł netto	424,35 zł brutto
ENTER 1 ÷ 4	488 zł netto	600,24 zł brutto	-	-	514 zł netto	632,22 zł brutto
SOLID 0	488 zł netto	600,24 zł brutto	514 zł netto	632,22 zł brutto	514 zł netto	632,22 zł brutto
SOLID 1 ÷ 4	657 zł netto	808,11 zł brutto	-	-	685 zł netto	842,55 zł brutto

\*\*\* dekor tylko w usłojeniu poziomym



ENTER/SOLID 0

ENTER/SOLID 1

ENTER/SOLID 2

ENTER/SOLID 3

ENTER/SOLID 4

### W standardzie ENTER

- krawędź prosta
- 3 zawiasy srebrne
- zamek dolny na wkładkę patentową
- zamek górny zasuwkowy na wkładkę patentową
- 2 płaskowniki stalowe
- wypełnienie płyta wiórowa otworowa (C)

### Opcje za dopłatą ENTER/SOLID

- wizjer (ENTER/SOLID) dołączony luzem ..... 12 zł | 14,76 zł
- próg ze stali nierdzewnej (ENTER/SOLID) ..... 65 zł | 79,95 zł
- rezygnacja z drugiego zamka (ENTER) ..... -5 zł | -6,15 zł
- uszczelka opadająca ..... 140 zł | 172,20 zł

### W standardzie SOLID

- krawędź prosta
- zamek listwowy wielopunktowy klasy „C” (D)
- 3 zawiasy srebrne wzmocnione ryglami antywyważeniowymi (E)
- 2 płaskowniki stalowe (B)
- wypełnienie płyta wiórowa otworowa (C)

### Zastosowanie

Drzwi ENTER i SOLID mają zastosowanie jako drzwi wewnętrzne wejściowe w budownictwie mieszkaniowym i użyteczności publicznej.



skrzydła drzwiowe wewnętrzne wejściowe

model	dekor DRE-Cell		dekor DRE-Cell	
	biały, buk, calvados, dąb złoty, jesion, olcha, orzech, orzech satyna, wiśnia ciemna		dąb bielony ryfla, dąb złoty ryfla, orzech ciemny ryfla, dąb szary ryfla***, wenge ryfla***, grafit ryfla***, wiąz antracyt, wiąz tabac, dąb piaskowy, wenge ciemne	
ENTER 5 ÷ 9	488 zł netto	600,24 zł brutto	514 zł netto	632,22 zł brutto
SOLID 5 ÷ 9	657 zł netto	808,11 zł brutto	685 zł netto	842,55 zł brutto

\*\*\* dekor tylko w usłojeniu poziomym



biały

jesion

dąb bielony ryfla

buk

olcha

dąb złoty

dąb złoty ryfla

calvados

wiśnia ciemna

orzech

orzech satyna

orzech ciemny ryfla

dąb szary ryfla\*\*\*

wenge ryfla\*\*\*

grafit ryfla\*\*\*

wiąz tabac

wiąz antracyt

dąb piaskowy

wenge ciemne



ENTER/SOLID 5



ENTER/SOLID 6



ENTER/SOLID 7

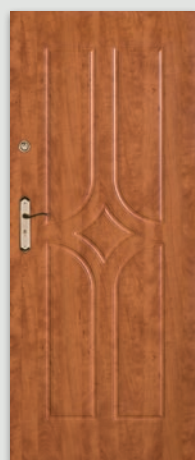

ENTER/SOLID 8

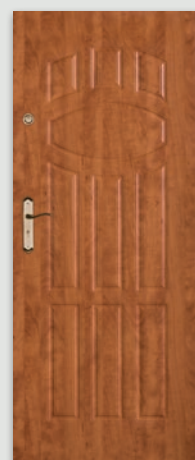

ENTER/SOLID 9

### Konstrukcja

Rama skrzydła wykonana z płyty MDF dodatkowo wzmocniona dwoma płaskownikami stalowymi. Wypełnienie – płyta wiórowa otworowa. Skrzydło ma podwyższoną izolacyjność akustyczną ( $R_w=32\text{dB}$ ) z ościeżnicą prostą ENTER/SOLID z uszczelką opadającą oraz podwyższoną izolacyjność akustyczną ( $R_w=27\text{dB}$ ) z ościeżnicą prostą ENTER/SOLID z progim stalowym, albo z ościeżnicą metalową z uszczelką opadającą lub progim stalowym. Płyta zewnętrzna HDF uszlachetniona okleiną DRE-Cell Decor. Wykończenie płaskie bądź z frezem dekoracyjnym.

Zalecamy do skrzydeł kolekcji ENTER/SOLID ościeżnicę prostą ENTER/SOLID lub ościeżnicę metalową.



uszczelka opadająca



Wizjer (luzem)

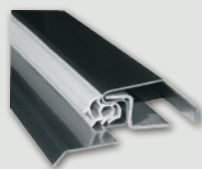

Próg stalowy (szer. 70 mm)



Zamek zasuwkowy górny (tylko ENTER)

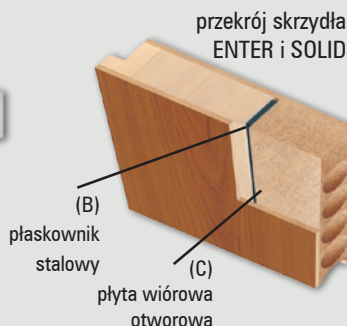

przekrój skrzydła ENTER i SOLID

(D) zamek listwowy wielopunktowy

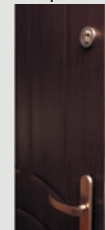

(E) zawiasy i rygle antywyważeniowe

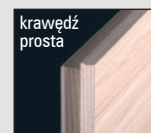
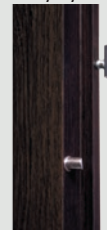

krawędź prosta



model	dekor DRE-Cell		dekor DRE-Cell	
	biały, buk, calvados, dąb złoty, jesion, olcha, orzech, orzech satyna, wiśnia ciemna		dąb bielony ryfla, dąb złoty ryfla, orzech ciemny ryfla, dąb szary ryfla***, wenge ryfla***, grafit ryfla***, wiąz antracyt, wiąz tabac, dąb piaskowy, wenge ciemne	
ENTER 10 ÷ 14	488 zł netto	600,24 zł brutto	514 zł netto	632,22 zł brutto
SOLID 10 ÷ 14	657 zł netto	808,11 zł brutto	685 zł netto	842,55 zł brutto

\*\*\* dekor tylko w usłojeniu poziomym



### W standardzie ENTER

- krawędź prosta
- 3 zawiasy srebrne
- zamek dolny na wkładkę patentową
- zamek górny zasuwkowy na wkładkę patentową
- 2 płaskowniki stalowe
- wypełnienie płyta wiórowa otworowa (C)

### Opcje za dopłatą ENTER/SOLID

- wizjer (ENTER/SOLID) - dołączony luzem ..... 12 zł | 14,76 zł
- próg ze stali nierdzewnej (ENTER/SOLID) ..... 65 zł | 79,95 zł
- rezygnacja z drugiego zamka (ENTER) ..... -5 zł | -6,15 zł
- uszczelka opadająca ..... 140 zł | 172,20 zł

### W standardzie SOLID

- krawędź prosta
- zamek listwowy wielopunktowy klasy „C” (D)
- 3 zawiasy srebrne wzmocnione ryglami antywyważeniowymi (E)
- 2 płaskowniki stalowe (B)
- wypełnienie płyta wiórowa otworowa (C)

### Zastosowanie

Drzwi ENTER i SOLID mają zastosowanie jako drzwi wewnętrzne wejściowe w budownictwie mieszkaniowym i użyteczności publicznej.

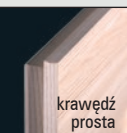

skrzydła drzwiowe wewnętrzne wejściowe

model	dekor DRE-Cell		dekor DRE-Cell	
	biały, buk, calvados, dąb złoty, jesion, olcha, orzech, orzech satyna, wiśnia ciemna		dąb bielony ryfla, dąb złoty ryfla, orzech ciemny ryfla, dąb szary ryfla***, wenge ryfla***, grafit ryfla***, wiąz antracyt, wiąz tabac, dąb piaskowy, wenge ciemne	
ENTER 15÷20	488 zł netto	600,24 zł brutto	514 zł netto	632,22 zł brutto
SOLID 15÷20	657 zł netto	808,11 zł brutto	685 zł netto	842,55 zł brutto

\*\*\* dekor tylko w usłojeniu poziomym



### Konstrukcja

Rama skrzydła wykonana z płyty MDF dodatkowo wzmocniona dwoma płaskownikami stalowymi. Wypełnienie – płyta wiórowa otworowa. Skrzydło ma podwyższoną izolacyjność akustyczną (Rw=32dB) z ościeżnicą prostą ENTER/SOLID z uszczelką opadającą oraz podwyższoną izolacyjność akustyczną (Rw=27dB) z ościeżnicą prostą ENTER/SOLID z progiem stalowym, albo z ościeżnicą metalową z uszczelką opadającą lub progiem stalowym. Płyta zewnętrzna HDF uszlachetniona okleiną DRE-Cell Decor. Wykończenie płaskie bądź z frezem dekoracyjnym.

\* W modelach 19 i 20 okładzina sklejana jest w pasy o zmiennym usłojeniu. Nie występują w skrzydłach P.POŻ.

**Zalecamy do skrzydeł kolekcji ENTER/SOLID ościeżnicę prostą ENTER/SOLID lub ościeżnicę metalową.**

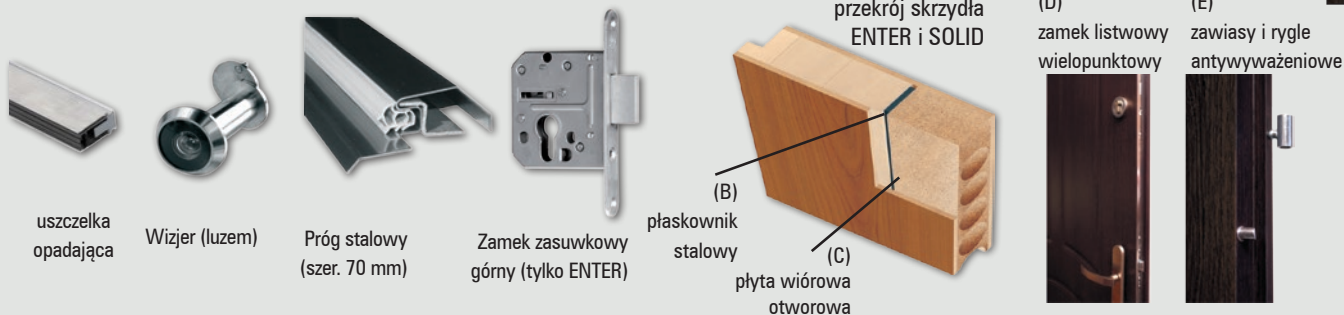



dąb jasny

orzech ciemny

wenge

heban

dąb bielony

model	okleina naturalna	
	dąb jasny, orzech ciemny, wenge, heban, dąb bielony	
VETRO natura A1-A5, A8-A11	790 zł netto	971,70 zł brutto

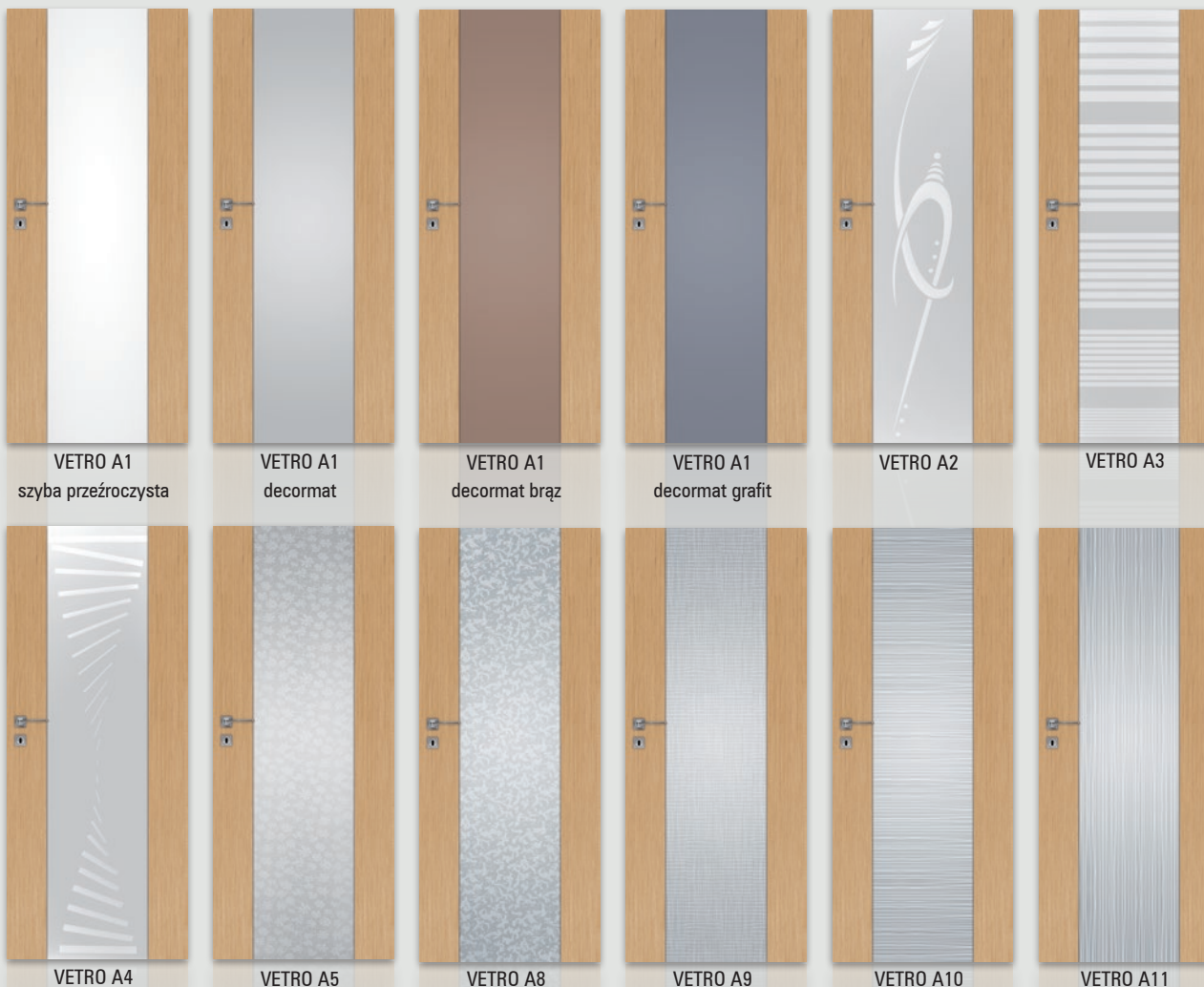

VETRO A1  
szyba przezroczysta

VETRO A1  
decormat

VETRO A1  
decormat brąz

VETRO A1  
decormat grafit

VETRO A2

VETRO A3

VETRO A4

VETRO A5

VETRO A8

VETRO A9

VETRO A10

VETRO A11

### W standardzie

- krawędź prosta
- rama z płyty MDF wzmocniona sklejką
- wypełnienie płyta wiórowa otworowa
- okleina naturalna
- 3 zawiasy srebrne
- zamek na klucz zwykły, blokadę łazienkową, wkładkę patentową lub zamek oszczędnościowy
- szyba gr. 8 mm hartowana

UWAGA: Specyfiką okleiny naturalnej jest możliwość wystąpienia różnic w ustojeniu i wybarwieniu. Różnice te nie mogą być podstawą uznania reklamacji.

### Opcje bez dopłaty

- VETRO A, szyba dekoracyjna - decormat wzór 2, 3, 4, 5, 8, 9, 10, 11
- VETRO A1 do wyboru cztery rodzaje szyby: DECORMAT, DECORMAT BRĄZ, DECORMAT GRAFIT i szyba przezroczysta
- możliwość wykonania podcięcia wentylacyjnego (A)
- skrzydło bezprzylgowe do systemu przesuwnego

VETRO A - „80”-„100” - z podcięciem spełniają wymogi wentylacyjności.

UWAGA: Do skrzydeł VETRO należy stosować ościeżnice z 3 zawiasami.

krawędź prosta

skrzydła drzwiowe wewnętrzne wewnątrzlokalowe

model	okleina naturalna	
	dąb jasny, orzech ciemny, wenge, heban, dąb bielony	
VETRO natura B1-B5, B8-B11	760 zł netto	934,80 zł brutto

dąb jasny

orzech ciemny

wenge

heban

dąb bielony

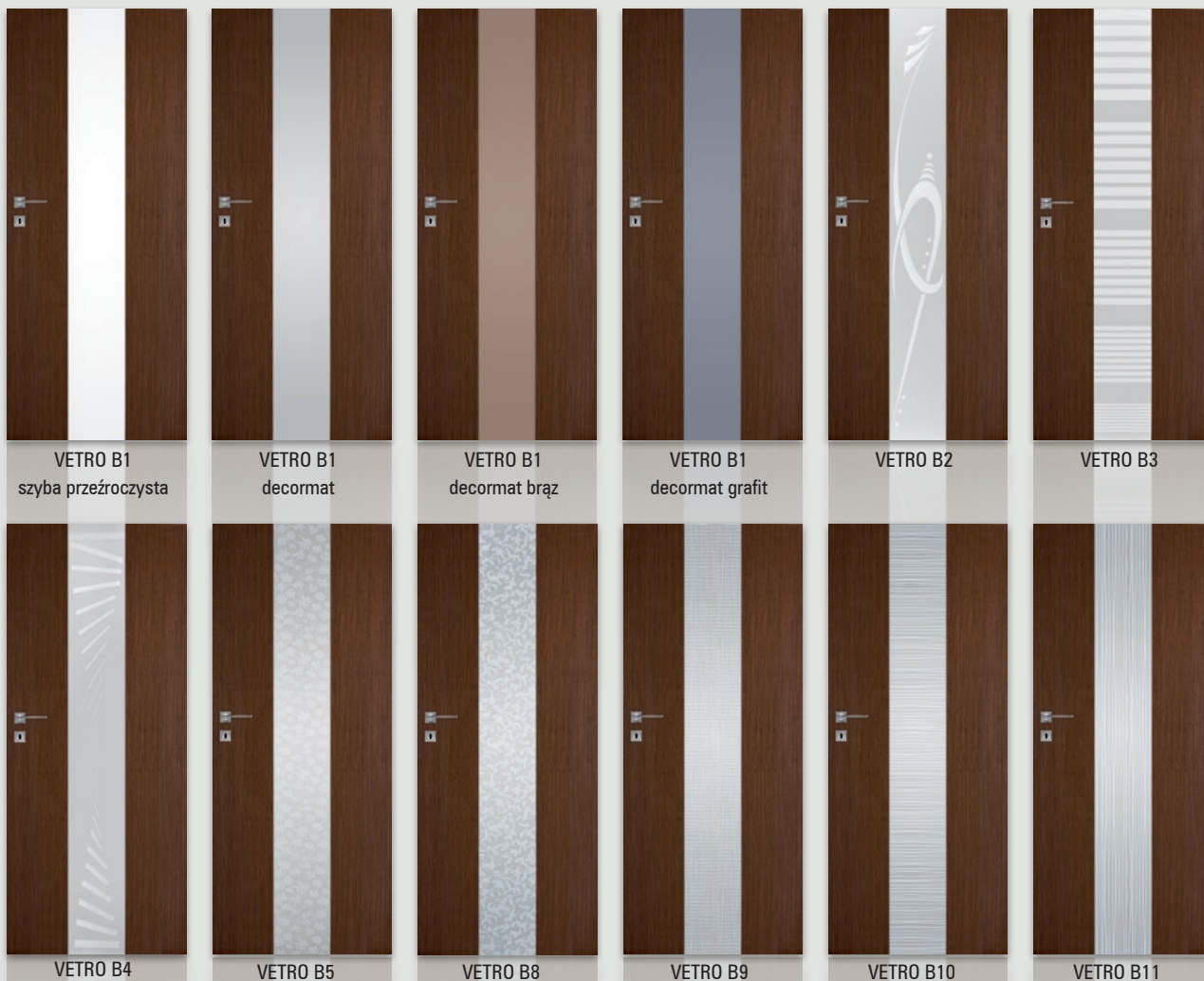

### W standardzie

- krawędź prosta
- rama z płyty MDF wzmocniona klejką
- wypełnienie płyta wiórowa otworowa
- okleina naturalna
- 3 zawiasy srebrne
- zamek na klucz zwykły, blokadę łazienkową, wkładkę patentową lub zamek oszczędnościowy
- szyba gr. 8 mm hartowana

### Opcje bez dopłaty

- VETRO B, szyba dekoracyjna - decormat wzór 2, 3, 4, 5, 8, 9, 10, 11
- VETRO B1 do wyboru cztery rodzaje szyby: DECORMAT, DECORMAT BRĄZ, DECORMAT GRAFIT i szyba przezroczysta
- skrzydło bezprzyłgowe do systemu przesuwne

UWAGA: Do skrzydeł VETRO należy stosować ościeżnice z 3 zawiasami.

UWAGA: Specyfiką okleiny naturalnej jest możliwość wystąpienia różnic w usłojeniu i wybarwieniu. Różnice te nie mogą być podstawą uznania reklamacji.

**VETRO B - nie spełniają wymogów wentylacyjności**



dąb jasny

orzech ciemny

wenge

heban

dąb bielony

model	okleina naturalna	
	dąb jasny, orzech ciemny, wenge, heban, dąb bielony	
PREMIUM natura, PREMIUM 1-3 natura	695 zł netto	854,85 zł brutto



PREMIUM natura



PREMIUM 1 natura



PREMIUM 2 natura



PREMIUM 3 natura

### W standardzie

- ramiaki z płyty MDF
- okleina naturalna
- zamek na klucz zwykły, blokadę łazienkową, wkładkę patentową lub zamek oszczędnościowy
- szyba DECORMAT gr. 4 mm

### Skrzydło przylgowe

- krawędź prosta
- 3 zawiasy srebrne
- zamek zasuwkowy

### Skrzydło bezprzylgowe

- krawędź bez przylgi
- zamek magnetyczny
- gniazda pod 3 zawiasy wpuszczane W1078

### Opcje bez dopłaty

- szyby MASTER CARRE, DECORMAT BRĄZ, DECORMAT GRAFIT i szyba przezroczysta
- otwory pod tuleje wentylacyjne
- możliwość wykonania skrzydła bezprzylgowego do systemu przesuwne

### Opcje za dopłatą

- tuleje wentylacyjne:
  - stalowe..... 1 szt. 30 zł | 36,90 zł
  - tworzywowe..... 1 szt. 4 zł | 4,92 zł
- skrzydło bezprzylgowe rozwierne..... 55 zł | 67,65 zł
- skrzydła „90” i „100” ..... 40 zł | 49,20 zł
- podcięcie wentylacyjne ..... 20 zł | 24,60 zł
- listwa przymykowa drzwi dwuskrzydłowych..... 28 zł | 34,44 zł
- drzwi dwuskrzydłowe ..... cena skrzydła x 2

UWAGA: Specyfiką okleiny naturalnej jest możliwość wystąpienia różnic w usłojeniu i wybarwieniu. Różnice te nie mogą być podstawą uznania reklamacji.

UWAGA: Do skrzydeł PREMIUM należy stosować ościeżnice z 3 zawiasami.

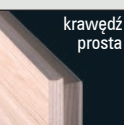

krawędź prosta



zawias wkręcany

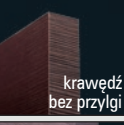

krawędź bez przylgi



zamek magnetyczny



zawias wpuszczany

Możliwość wykonania dostawek „40” przylgowych.

UWAGA: Skrzydła bezprzylgowe rozwierne zaopatrzone są w gniazda, przeznaczone do dalszego montażu zawiasów, które osadzone są w ościeżnicy. Skrzydła bezprzylgowe rozwierne są droższe o 55 zł netto od skrzydeł przylgowych.

Szerokość skrzydeł: jednoskrzydłowe „60” ÷ „100”, dwuskrzydłowe przylgowe „120” ÷ „200”, dwuskrzydłowe bezprzylgowe „120” ÷ „180”.  
Informacje techniczne: ościeżnice: str. 130-135, akcesoria: str. 138-146, skrzydła drzwiowe: str. 147-154

skrzydła drzwiowe wewnętrzne wewnątrzlokalowe

model	okleina naturalna	
	dąb jasny, orzech ciemny, wenge, heban, dąb bielony	
DOVA natura, DOVA 1-3 natura	695 zł netto	854,85 zł brutto



dąb jasny

orzech ciemny

wenge

heban

dąb bielony



DOVA natura

DOVA 1 natura

DOVA 2 natura

DOVA 3 natura

### W standardzie

- ramiaki z płyty MDF
- okleina naturalna
- zamek na klucz zwykły, blokadę łazienkową, wkładkę patentową lub zamek oszczędnościowy
- szyba DECORMAT gr. 4 mm

### Skrzydło przylgowe

- krawędź prosta
- 3 zawiasy srebrne
- zamek zasuwkowy

### Skrzydło bezprzylgowe

- krawędź bez przyłgi
- zamek magnetyczny
- gniazda pod 3 zawiasy wpuszczane W1078

### Opcje bez dopłaty

- szyby MASTER CARRE, DECORMAT BRĄZ, DECORMAT GRAFIT i szyba przeźroczysta
- otwory pod tuleje wentylacyjne
- możliwość wykonania skrzydła bezprzylgowego do systemu przesuwne

### Opcje za dopłatą

- tuleje wentylacyjne:
  - stalowe..... 1 szt. 30 zł | 36,90 zł
  - tworzywowe..... 1 szt. 4 zł | 4,92 zł
- skrzydło bezprzylgowe rozwierne..... 55 zł | 67,65 zł
- skrzydła „90” i „100” ..... 40 zł | 49,20 zł
- podcięcie wentylacyjne ..... 20 zł | 24,60 zł
- listwa przymykowa drzwi dwuskrzydłowych..... 28 zł | 34,44 zł
- drzwi dwuskrzydłowe ..... cena skrzydła x 2

UWAGA: Specyfiką okleiny naturalnej jest możliwość wystąpienia różnic w usłojeniu i wybarwieniu. Różnice te nie mogą być podstawą uznania reklamacji.

UWAGA: Do skrzydeł DOVA należy stosować ościeżnice z 3 zawiasami.

Możliwość wykonania dostawek „40” przylgowych.

UWAGA: Skrzydła bezprzylgowe rozwierne zaopatrzone są w gniazda, przeznaczone do dalszego montażu zawiasów, które osadzone są w ościeżnicy. Skrzydła bezprzylgowe rozwierne są droższe o 55 zł netto od skrzydeł przylgowych.

Szerokość skrzydeł: jednoskrzydłowe „60” ÷ „100”, dwuskrzydłowe przylgowe „120” ÷ „200”, dwuskrzydłowe bezprzylgowe „120” ÷ „180”.  
Informacje techniczne: ościeżnice: str. 130-135, akcesoria: str. 138-146, skrzydła drzwiowe: str. 147-154

krawędź prosta

zawias wkręcany

krawędź bez przyłgi

zamek magnetyczny

zawias wpuszczany





skrzydła drzwiowe wewnętrzne wewnątrzlokalowe

model	okleina naturalna	
	dąb jasny, orzech ciemny, wenge, heban, dąb bielony	
SCALA natura, SCALA A natura, SCALA A1-A7 natura	695 zł netto	854,85 zł brutto

dąb jasny

orzech ciemny

wenge

heban

dąb bielony



SCALA A natura



SCALA A1 natura



SCALA A2 natura



SCALA A3 natura

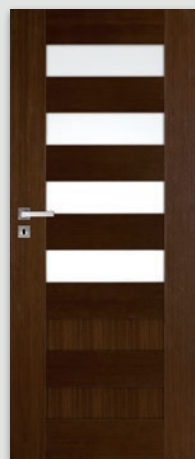

SCALA A4 natura

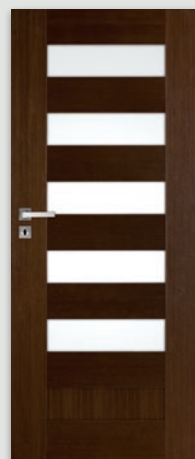

SCALA A5 natura

### W standardzie

- ramiaki z płyty MDF
- okleina naturalna
- wypełnienie płyciną płaską
- zamek na klucz zwykły, blokadę łazienkową, wkładkę patentową lub zamek oszczędnościowy
- szyba DECORMAT gr. 4 mm

### Skrzydło przyłgowe

- krawędź prosta
- 3 zawiasy srebrne
- zamek zasuwkowy

### Skrzydło bezprzyłgowe

- krawędź bez przyłgi
- zamek magnetyczny
- gniazda pod 3 zawiasy wpuszczane W1078

### Opcje bez dopłaty

- szyby MASTER CARRE, DECORMAT BRAZ, DECORMAT GRAFIT i szyba przezroczysta
- otwory pod tuleje wentylacyjne
- skrzydło bezprzyłgowe do systemu przesuwne

### Opcje za dopłatą

- tuleje wentylacyjne:
  - stalowe..... 1 szt. 30 zł | 36,90 zł
  - tworzywowe..... 1 szt. 4 zł | 4,92 zł
- skrzydło bezprzyłgowe rozwierne.....55 zł | 67,65 zł
- skrzydła „90” i „100” .....40 zł | 49,20 zł
- podcięcie wentylacyjne.....20 zł | 24,60 zł
- listwa przymykowa drzwi dwuskrzydłowych....28 zł | 34,44 zł
- drzwi dwuskrzydłowe ..... cena skrzydła x 2

Możliwość wykonania dostawek „40” przyłgowych.

UWAGA: Specyfiką okleiny naturalnej jest możliwość wystąpienia różnic w usłojeniu i wybarwieniu. Różnice te nie mogą być podstawą uznania reklamacji.

UWAGA: Do skrzydeł SCALA należy stosować ościeżnice z 3 zawiasami.

UWAGA: Klamka i szyld do oddzielnego zakupu.

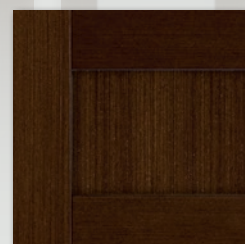

płycina SCALA A natura

krawędź prosta

zawias wkręcany

krawędź bez przyłgi

zamek magnetyczny

zawias wpuszczany

UWAGA: Skrzydła bezprzyłgowe rozwierne zaopatrzone są w gniazda, przeznaczone do dalszego montażu zawiasów, które osadzone są w ościeżnicy. Skrzydła bezprzyłgowe rozwierne są droższe o 55 zł netto od skrzydeł przyłgowych.

Szerokość skrzydeł: jednoskrzydłowe „60” ÷ „100”, dwuskrzydłowe przyłgowe „120” ÷ „200”, dwuskrzydłowe bezprzyłgowe „120” ÷ „180”.  
Informacje techniczne: ościeżnice: str. 130-135, akcesoria: str. 138-146, skrzydła drzwiowe: str. 147-154



skrzydła drzwiowe wewnętrzne wewnątrzlokalowe

model	dekor	
	buk, brzoza, dąb, dąb jasny, orzech boliwijski, orzech ciemny, wenge, zebrano, orzech, heban, dąb bielony	
DUERO natura ALU 10-60	690 zł netto	848,70 zł brutto

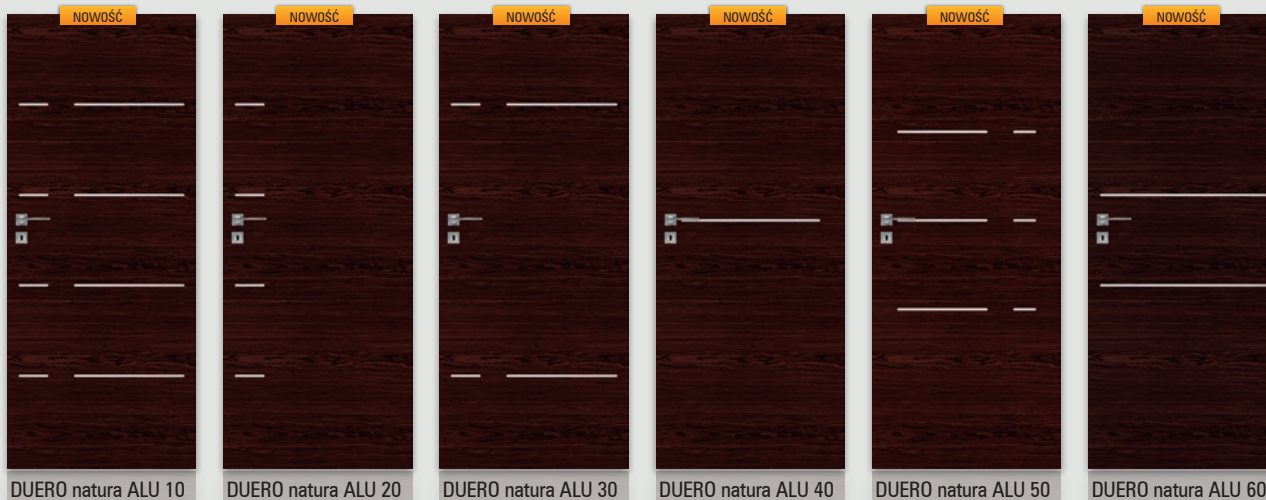

### W standardzie

- krawędź prosta
- rama z drewna iglastego
- wypełnienie płyta wiórowa otworowa
- okleina naturalna zabezpieczona lakierem UV
- wstawki aluminiowe o przekroju 8 x 2 mm
- 2 zawiasy srebrne
- zamek na klucz zwykły, blokadę łazienkową, wkładkę patentową lub zamek oszczędnościowy
- możliwość wykonania skrzydła bezprzylgowe do systemu przesuwne

### Opcje bez dopłaty

- otwory pod tuleje wentylacyjne
- skrzydło z 3 zawiasami srebrnymi
- skrzydło bezprzylgowe do systemu przesuwne

### Opcje za dopłatą

- skrzydła „90” i „100” .....40 zł | 49,20 zł
- podcięcie wentylacyjne .....20 zł | 24,60 zł
- drzwi dwuskrzydłowe .....cena skrzydła x 2

W DUERO Natura ALU występuje jednobarwne, jednolite, poziome usłojenie.

UWAGA: Specyfiką okleiny naturalnej jest możliwość wystąpienia różnic w usłojeniu i wybarwieniu. Różnice te nie mogą być podstawą uznania reklamacji.

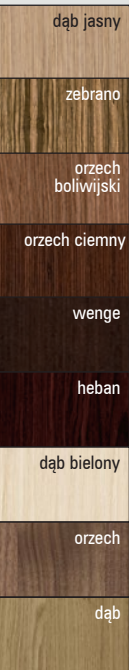

model	dekor	
	dąb jasny, orzech boliwijski, orzech ciemny, wenge, zebrano, dąb, heban, dąb bielony, orzech	
FANO PRO natura 10÷30s	790 zł netto	971,70 zł brutto



FANO PRO natura 10



FANO PRO natura 20



FANO PRO natura 20s



FANO PRO natura 30



FANO PRO natura 30s

### W standardzie

- krawędź prosta
- rama z drewna iglastego
- okleina naturalna
- wypełnienie płyta wiórowa otworowa
- głęboko profilowana płycina MDF oklejona naturalnym fornirem i zabezpieczona lakierem UV
- 2 zawiasy srebrne
- zamek na klucz zwykły, blokadę łazienkową, wkładkę patentową lub zamek oszczędnościowy
- szyba ŻALUZJA gr. 4 mm
- możliwość wykonania skrzydła bezprzylgowego do systemu przesuwne

### Opcje za dopłatą

- szyba dekoracyjna DECORMAT lub DECORMAT BRAZ (dotyczy skrzydła)
  - FANO PRO natura, 20, 20s .....20 zł | 24,60 zł
  - FANO PRO natura, 30, 30s .....40 zł | 49,20 zł
- szyba dekoracyjna wzór A (dotyczy skrzydła):
  - FANO PRO natura, 20, 20s .....120 zł | 147,60 zł
  - FANO PRO natura, 30, 30s .....240 zł | 295,20 zł
- skrzydła „90” i „100” .....40 zł | 49,20 zł
- podcięcie wentylacyjne .....20 zł | 24,60 zł
- kratka wentylacyjna tworzywowa .....20 zł | 24,60 zł
- kratka wentylacyjna aluminiowa .....90 zł | 110,70 zł
- drzwi dwuskrzydłowe ..... cena skrzydła x 2

### Opcje bez dopłaty

- szyby CHINCHILA lub KORA BIAŁA
- otwory pod tuleje wentylacyjne
- skrzydło z 3 zawiasami srebrnymi
- skrzydło bezprzylgowe do systemu przesuwne

UWAGA: Specyfiką okleiny naturalnej jest możliwość wystąpienia różnic w usłojeniu i wybarwieniu. Różnice te nie mogą być podstawą uznania reklamacji.

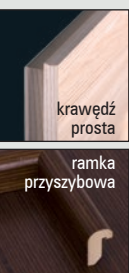

skrzydła drzwiowe wewnętrzne wewnątrzlokalowe

model	dekor	
	dąb jasny, orzech boliwijski, orzech ciemny, wenge, zebrano, dąb, heban, dąb bielony, orzech	
MODERN PRO natura 10 ÷ 50	790 zł netto	971,70 zł brutto

dąb jasny

zebrano

orzech boliwijski

orzech ciemny

wenge

heban

dąb bielony

orzech

dąb



MODERN PRO natura 10



MODERN PRO natura 20



MODERN PRO natura 30



MODERN PRO natura 40



MODERN PRO natura 50

### W standardzie

- krawędź prosta
- rama z drewna iglastego
- okleina naturalna
- wypełnienie płyta wiórowa otworowa
- głęboko profilowana płytina MDF oklejona naturalnym fornirem i zabezpieczona lakierem UV
- 2 zawiasy srebrne
- zamek na klucz zwykły, blokadę łazienkową, wkładkę patentową lub zamek oszczędnościowy
- szyba ŻALUZJA gr. 4 mm
- możliwość wykonania skrzydła bezprzylgowego do systemu przesuwne

### Opcje bez dopłaty

- szyby CHINCHILA lub KORA BIAŁA
- otwory pod tuleje wentylacyjne
- skrzydło z 3 zawiasami srebrnymi
- skrzydło bezprzylgowe do systemu przesuwne

### Opcje za dopłatą

- szyba dekoracyjna DECORMAT lub DECORMAT BRĄZ (dotyczy skrzydła)
 

MODERN PRO natura 20 .....	20 zł		24,60 zł
MODERN PRO natura 30 .....	65 zł		79,95 zł
MODERN PRO natura 40 .....	40 zł		49,20 zł
MODERN PRO natura 50 .....	30 zł		36,90 zł
- szyba dekoracyjna wzór B (dotyczy skrzydła):
 

MODERN PRO natura 20 .....	110 zł		135,30 zł
MODERN PRO natura 30 .....	440 zł		541,20 zł
MODERN PRO natura 40 .....	330 zł		405,90 zł
MODERN PRO natura 50 .....	220 zł		270,60 zł
- skrzydła „90” i „100” .....
- podcięcie wentylacyjne .....
- kratka wentylacyjna tworzywowa .....
- kratka wentylacyjna aluminiowa .....
- drzwi dwuskrzydłowe .....

UWAGA: Specyfiką okleiny naturalnej jest możliwość wystąpienia różnic w usłojeniu i wybarwieniu. Różnice te nie mogą być podstawą uznania reklamacji.

krawędź prosta

ramka przyszybowa

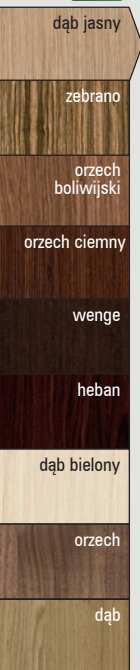

model	dekor	
	dąb jasny, orzech boliwijski, orzech ciemny, wenge, zebrano, dąb, heban, dąb bielony, orzech	
KANON PRO natura 10-40	790 zł netto	971,70 zł brutto



KANON PRO natura 10



KANON PRO natura 20



KANON PRO natura 30



KANON PRO natura 40

### W standardzie

- krawędź prosta
- rama z drewna iglastego
- okleina naturalna
- wypełnienie płyta wiórowa otworowa
- głęboko profilowana płytina MDF oklejona naturalnym fornirem i zabezpieczona lakierem UV
- 2 zawiasy srebrne
- zamek na klucz zwykły, blokadę łazienkową, wkładkę patentową lub zamek oszczędnościowy
- szyba ŻALUZJA gr. 4 mm
- możliwość wykonania skrzydła bezprzylgowego do systemu przesuwego

### Opcje bez dopłaty

- szyby CHINCHILA lub KORA BIAŁA
- otwory pod tuleje wentylacyjne
- skrzydło z 3 zawiasami srebrnymi
- skrzydło bezprzylgowe do systemu przesuwego

### Opcje za dopłatą

- szyba dekoracyjna DECORMAT lub DECORMAT BRĄZ (dotyczy skrzydła)
 

KANON PRO natura 20 .....	20 zł		24,60 zł
KANON PRO natura 30 .....	65 zł		79,95 zł
KANON PRO natura 40 .....	40 zł		49,20 zł
- szyba dekoracyjna wzór C (dotyczy skrzydła):
 

KANON PRO natura, 20 .....	80 zł		98,40 zł
KANON PRO natura, 30 .....	240 zł		295,20 zł
KANON PRO natura 40 .....	160 zł		196,80 zł
- skrzydła „90” i „100” .....
- podcięcie wentylacyjne .....
- kratka wentylacyjna tworzywowa .....
- kratka wentylacyjna aluminiowa .....
- drzwi dwuskrzydłowe .....

UWAGA: Specyfiką okleiny naturalnej jest możliwość wystąpienia różnic w usłojeniu i wybarwieniu. Różnice te nie mogą być podstawą uznania reklamacji.

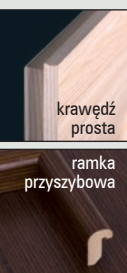

skrzydła drzwiowe wewnętrzne wewnątrzlokalowe

model	dekor	
	dąb jasny, orzech boliwijski, orzech ciemny, wenge, zebrano, dąb, heban, dąb bielony, orzech	
IDEA PRO natura 10-120	790 zł netto	971,70 zł brutto

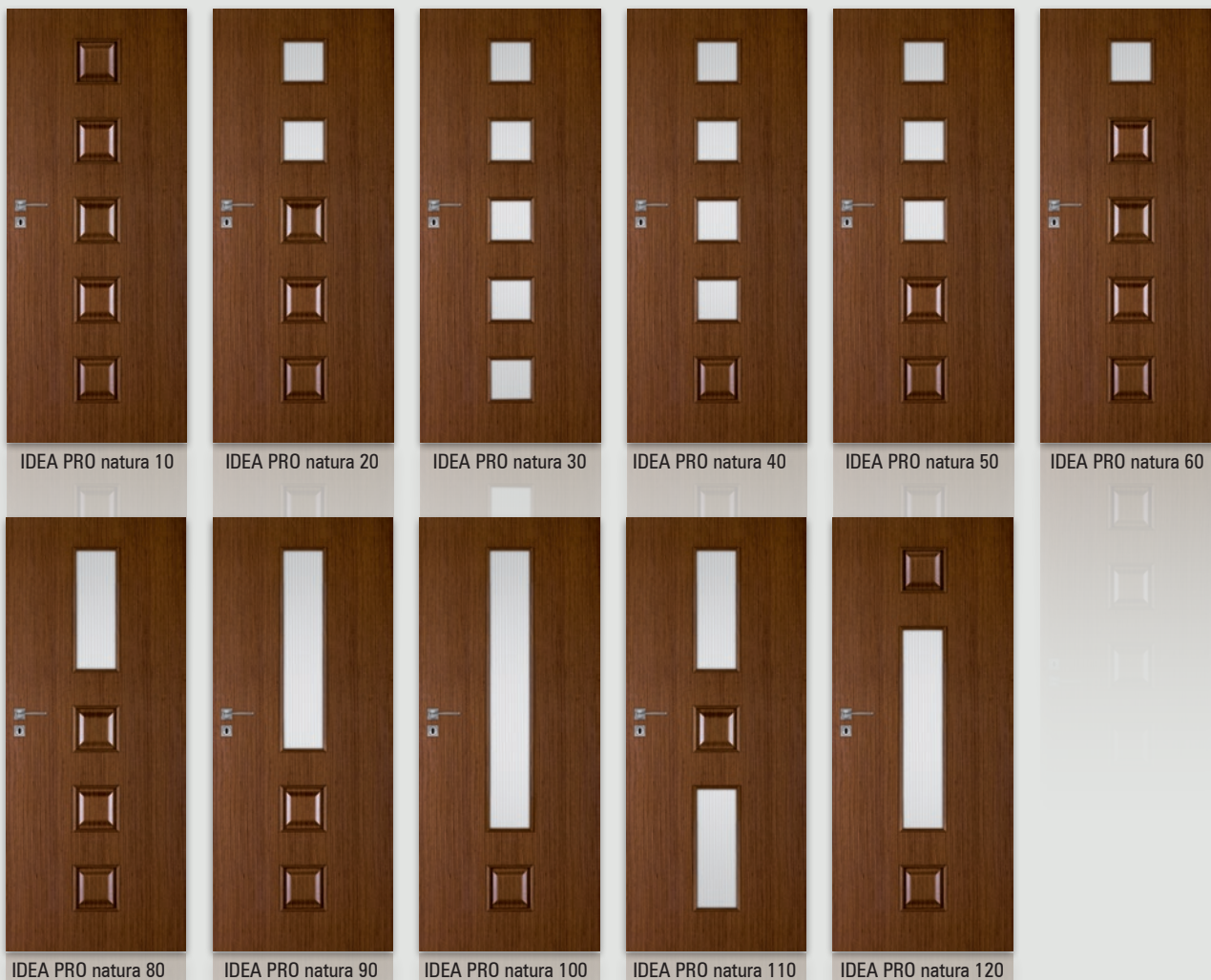

### W standardzie

- krawędź prosta
- rama z drewna iglastego
- okleina naturalna
- wypełnienie płyta wiórowa otworowa
- głęboko profilowana płytina MDF oklejona naturalnym fornirem i zabezpieczona lakierem UV
- 2 zawiasy srebrne
- zamek na klucz zwykły, blokadę łazienkową, wkładkę patentową lub zamek oszczędnościowy
- szyba ŻALUZJA gr. 4 mm
- możliwość wykonania skrzydła bezprzylgowego do systemu przesuwne

### Opcje bez dopłaty

- szyby CHINCHILA lub KORA BIAŁA
- otwory pod tuleje wentylacyjne
- skrzydło z 3 zawiasami srebrnymi
- skrzydło bezprzylgowe do systemu przesuwne

### Opcje za dopłatą

- szyba dekoracyjna DECORMAT lub DECORMAT BRAZ (dotyczy skrzydła)
  - IDEA PRO natura 20, 40, 50, 80.....10 zł | 12,30 zł
  - IDEA PRO natura 30, 90, 100, 110, 120 .....20 zł | 24,60 zł
  - IDEA PRO natura 60.....5 zł | 6,15 zł
- szyba dekoracyjna wzór D (dotyczy skrzydła):
  - IDEA PRO natura 20.....90 zł | 110,70 zł
  - IDEA PRO natura 30.....225 zł | 276,75 zł
  - IDEA PRO natura 40.....180 zł | 221,40 zł
  - IDEA PRO natura 50.....135 zł | 166,05 zł
  - IDEA PRO natura 60.....45 zł | 55,35 zł
  - skrzydła „90” i „100” .....40 zł | 49,20 zł
  - podcięcie wentylacyjne.....20 zł | 24,60 zł
  - kratka wentylacyjna tworzywowa.....20 zł | 24,60 zł
  - kratka wentylacyjna aluminiowa .....90 zł | 110,70 zł
  - drzwi dwuskrzydłowe ..... cena skrzydła x 2

UWAGA: Specyfiką okleiny naturalnej jest możliwość wystąpienia różnic w usłojeniu i wybarwieniu. Różnice te nie mogą być podstawą uznania reklamacji.

Szerokość skrzydeł: jednoskrzydłowe „60” ÷ „100”, dwuskrzydłowe „120” ÷ „200”  
 Informacje techniczne: ościeżnice: str. 130-135, akcesoria: str. 138-146, skrzydła drzwiowe: str. 147-154

dąb jasny

zebrano

orzech boliwijski

orzech ciemny

wenge

heban

dąb bielony

orzech

dąb

krawędź prosta

ramka przyszybowa





skrzydła drzwiowe wewnętrzne wewnątrzlokalowe

model	dekor		dekor		dekor	
	buk, brzoza, dąb		wenge, orzech		dąb jasny, orzech ciemny, orzech boliwijski, zebrano, heban, dąb bielony	
ARTE natura 10-30, 70, 90	530 zł netto	651,90 zł brutto	600 zł netto	738,00 zł brutto	700 zł netto	861,00 zł brutto
ARTE natura 40, 50, 80	490 zł netto	602,70 zł brutto	560 zł netto	688,80 zł brutto	660 zł netto	811,80 zł brutto

brzoza

buk

dąb jasny

dąb

zebrano

orzech boliwijski

orzech ciemny

wenge

heban

dąb bielony

orzech



ARTE natura 10



ARTE natura 20



ARTE natura 30



ARTE natura 40



ARTE natura 50

### W standardzie

- krawędź prosta
- rama z drewna iglastego
- wypełnienie „plaster miodu”
- okleina naturalna zabezpieczona lakierem UV
- 2 zawiasy srebrne
- zamek na klucz zwykły, blokadę łazienkową, wkładkę patentową lub zamek oszczędnościowy
- szyba ŻALUZJA gr. 4 mm
- możliwość wykonania skrzydła bezprzylgowe do systemu przesuwne

### Opcje bez dopłaty

- szyby CHINCHILA lub KORA BIAŁA
- otwory pod tuleje wentylacyjne
- skrzydło z 3 zawiasami srebrnymi
- skrzydło bezprzylgowe do systemu przesuwne

### Opcje za dopłatą

- szyba dekoracyjna DECORMAT lub DECORMAT BRĄZ (dotyczy skrzydła)
 

ARTE natura 10-30, 90 .....	65 zł		79,95 zł
ARTE natura 70 .....	40 zł		49,20 zł
ARTE natura 40, 50 .....	20 zł		24,60 zł
ARTE natura 80 .....	10 zł		12,30 zł
- wypełnienie:
 

plyta wiórowa otworowa .....	75 zł		92,25 zł
skrzydła „90” i „100” .....	40 zł		49,20 zł
podcięcie wentylacyjne .....	20 zł		24,60 zł
kratka wentylacyjna tworzywowa .....	20 zł		24,60 zł
kratka wentylacyjna aluminiowa .....	90 zł		110,70 zł
- drzwi dwuskrzydłowe ..... cena skrzydła x 2



ARTE natura 70



ARTE natura 80



ARTE natura 90

NOWOŚĆ

UWAGA: Specyfiką okleiny naturalnej jest możliwość wystąpienia różnic w usłojeniu i wybarwieniu. Różnice te nie mogą być podstawą uznania reklamacji.

krawędź prosta

ramka przyszybowa

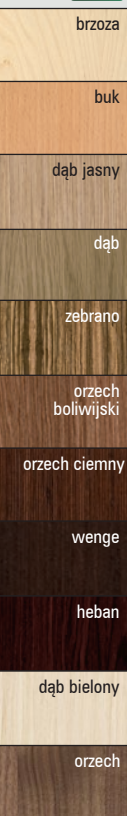

model	dekor		dekor	
	buk, brzoza, dąb, wenge, orzech		dąb jasny, orzech ciemny, orzech boliwijski, zebrano, heban, dąb bielony	
STANDARD natura 10	349 zł netto	429,27 zł brutto	460 zł netto	565,80 zł brutto
STANDARD natura 20	500 zł netto	615,00 zł brutto	600 zł netto	738,00 zł brutto
STANDARD natura 20s, 30	520 zł netto	639,60 zł brutto	620 zł netto	762,60 zł brutto
STANDARD natura 30s	560 zł netto	688,80 zł brutto	660 zł netto	811,80 zł brutto



STANDARD natura 10

STANDARD natura 20

STANDARD natura 20s

STANDARD natura 30

STANDARD natura 30s

### W standardzie

- krawędź prosta
- rama z drewna iglastego
- wypełnienie „plaster miodu”
- okleina naturalna zabezpieczona lakierem UV
- 2 zawiasy srebrne
- zamek na klucz zwykły, blokadę łazienkową, wkładkę patentową lub zamek oszczędnościowy
- szyba ŻALUZJA gr. 4 mm
- możliwość wykonania skrzydła bezprzylgowego do systemu przesuwne

### Opcje bez dopłaty

- szyby CHINCHILA lub KORA BIAŁA
- otwory pod tuleje wentylacyjne
- skrzydło z 3 zawiasami srebrnymi
- skrzydło bezprzylgowe do systemu przesuwne

UWAGA: Specyfiką okleiny naturalnej jest możliwość wystąpienia różnic w usłojeniu i wybarwieniu. Różnice te nie mogą być podstawą uznania reklamacji.

### Opcje za dopłatą

- szyba dekoracyjna DECORMAT lub DECORMAT BRAZ (dotyczy skrzydła)
  - STANDARD natura 20, 20s, 40, 40s, BULAJ natura .....20 zł | 24,60 zł
  - STANDARD natura 30, 30s .....65 zł | 79,95 zł
  - STANDARD natura 50, 50s .....10 zł | 12,30 zł
- wypełnienie:
  - płyta wiórowa .....75 zł | 92,25 zł
- skrzydła „90” i „100” .....40 zł | 49,20 zł
- skrzydła „110” (tylko STANDARD natura 10) .....60 zł | 73,80 zł
- podcięcie wentylacyjne .....20 zł | 24,60 zł
- zamek zasuwkowy górny (A) (tylko STANDARD natura 10 z płytą wiórową otworową i ościeżnicą prostą) .....15 zł | 18,45 zł
- kratka wentylacyjna tworzywowa .....20 zł | 24,60 zł
- kratka wentylacyjna aluminiowa .....90 zł | 110,70 zł
- drzwi dwuskrzydłowe ..... cena skrzydła x 2

Istnieje możliwość zakupu samego bulaja stalowego w cenie .....290 zł | 356,70 zł

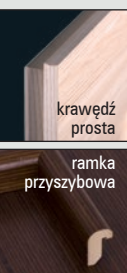

skrzydła drzwiowe wewnętrzne wewnątrzlokalowe

model	dekor		dekor	
	buk, brzoza, dąb, wenge, orzech		dąb jasny, orzech ciemny, orzech boliwijski, zebrano, heban, dąb bielony	
STANDARD 40, 40s, 50, 50s	520 zł netto	639,60 zł brutto	620 zł netto	762,60 zł brutto
BULAJ natura	560 zł netto	688,80 zł brutto	660 zł netto	811,80 zł brutto
BULAJ natura 10 stalowy	770 zł netto	947,10 zł brutto	870 zł netto	1070,10 zł brutto



STANDARD natura 40

STANDARD natura 40s

STANDARD natura 50

STANDARD natura 50s

BULAJ natura

BULAJ natura 10 stalowy



Zamek zasuwkowy górny (tylko STANDARD natura 10 z płytą wiórową otworową i ościeżnicą prostą)



Bulaj stalowy (szyba matowa lub przezroczysta)

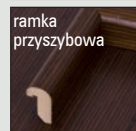
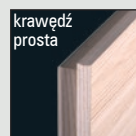



brzoza
buk
dąb jasny
dąb
zebrano
orzech boliwijski
orzech ciemny
wenge
heban
dąb bielony
orzech

model	dekor	
	buk, brzoza, dąb, dąb jasny, orzech boliwijski, orzech ciemny, wenge, zebrano, orzech, heban, dąb bielony	
GALERIA natura 02, 10, 20, 50	590 zł netto	725,70 zł brutto

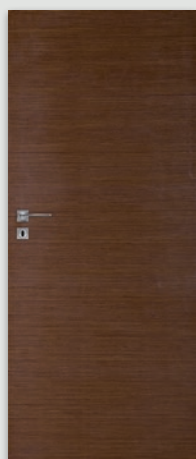

GALERIA natura 02



GALERIA natura 10

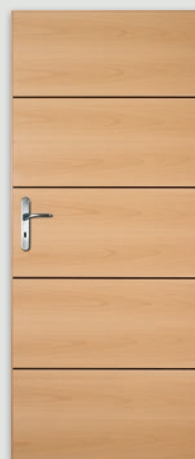

GALERIA natura 20

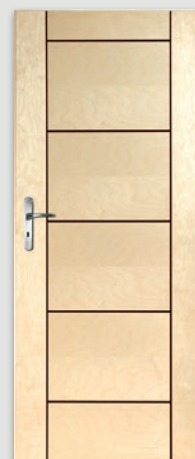

GALERIA natura 50

### W standardzie

- krawędź prosta
- rama z drewna iglastego
- wypełnienie płyta wiórowa otworowa
- okleina naturalna zabezpieczona lakierem UV
- 2 zawiasy srebrne
- zamek na klucz zwykły, blokadę łazienkową, wkładkę patentową lub zamek oszczędnościowy
- szyba DECORMAT gr. 4 mm (GALERIA natura 11, 12, 21, 22, 23, 51)
- możliwość wykonania skrzydła bezprzylgowego do systemu przesuwanego

### Opcje bez dopłaty

- szyby ŻALUZJA lub DECORMAT BRĄZ
- otwory pod tuleje wentylacyjne
- skrzydło z 3 zawiasami srebrnymi
- skrzydło bezprzylgowe do systemu przesuwanego

### Opcje za dopłatą

- skrzydła „90” i „100” .....40 zł | 49,20 zł
- podcięcie wentylacyjne .....20 zł | 24,60 zł
- kratka wentylacyjna tworzywowa .....20 zł | 24,60 zł
- kratka wentylacyjna aluminiowa .....90 zł | 110,70 zł
- drzwi dwuskrzydłowe ..... cena skrzydła x 2

Skrzydła bierne GALERIA natura 20, 21, 22, 23 wykonujemy bez poziomych pasków, w jednolitym usłojeniu.

W wersji przesuwnej drzwi dwuskrzydłowych GALERIA natura 20, 21, 22, 23, na wysokości skrzydła mogą wystąpić różnice w umiejscowieniu względem siebie poziomych pasków.

Drzwi w ciemnej okleinie posiadają wąskie wstawki w kolorze brzoza. Drzwi w jasnej okleinie posiadają wąskie wstawki w kolorze wenge.

UWAGA: Specyfiką okleiny naturalnej jest możliwość wystąpienia różnic w usłojeniu i wybarwieniu. Różnice te nie mogą być podstawą uznania reklamacji.

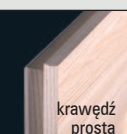

krawędź prosta

skrzydła drzwiowe wewnętrzne wewnątrzlokalowe

model	dekor	
	buk, brzoza, dąb, dąb jasny, orzech boliwijski, orzech ciemny, wenge, zebrano, orzech, heban, dąb bielony	
GALERIA natura 11, 12, 21, 22, 23, 51	720 zł netto	885,60 zł brutto



GALERIA natura 11



GALERIA natura 12



GALERIA natura 21



GALERIA natura 22



GALERIA natura 23



GALERIA natura 51

brzoza

buk

dąb jasny

dąb

zebrano

orzech boliwijski

orzech ciemny

wenge

heban

dąb bielony

orzech

krawędź prosta

ramka przyszybowa

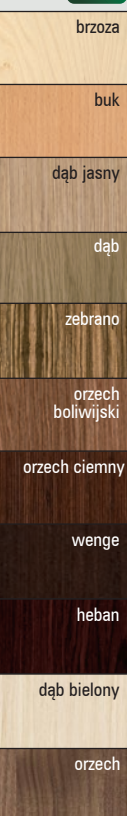

model	dekor	
	buk, brzoza, dąb, dąb jasny, orzech boliwijski, orzech ciemny, wenge, zebrano, orzech, heban, dąb bielony	
GALERIA natura alu 10, 20, 30, 50, 60	690 zł netto	848,70 zł brutto



GALERIA natura ALU 10

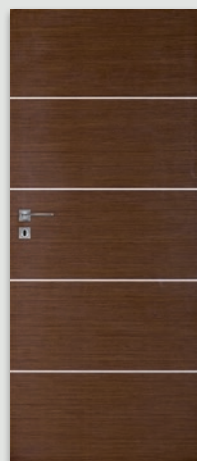

GALERIA natura ALU 20



GALERIA natura ALU 30



GALERIA natura ALU 50

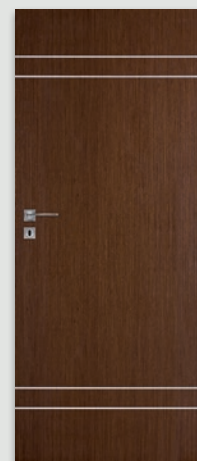

GALERIA natura ALU 60

### W standardzie

- krawędź prosta
- rama z drewna iglastego
- wypełnienie płyta wiórowa otworowa
- okleina naturalna zabezpieczona lakierem UV
- wstawki aluminiowe o przekroju 8 x 2 mm
- 2 zawiasy srebrne
- zamek na klucz zwykły, blokadę łazienkową, wkładkę patentową lub zamek oszczędnościowy
- szyba DECORMAT gr. 4 mm (GALERIA natura ALU 11, 12, 13, 21, 22, 23, 24, 25)
- możliwość wykonania skrzydła bezprzylgowego do systemu przesuwanego

### Opcje bez dopłaty

- szyby ŻALUZJA lub DECORMAT BRĄZ
- otwory pod tuleje wentylacyjne
- skrzydło z 3 zawiasami srebrnymi
- skrzydło bezprzylgowe do systemu przesuwanego

### Opcje za dopłatą

- skrzydła „90” i „100” .....40 zł | 49,20 zł
- podcięcie wentylacyjne .....20 zł | 24,60 zł
- drzwi dwuskrzydłowe ..... cena skrzydła x 2

W Galerii Natura Alu występuje jednobarwne, jednolite usłojenie.

Skrzydła bierne Galeria Natura Alu 20, 21, 22, 23, 24, 25 i 60 wykonujemy bez poziomych wstawek aluminiowych, w jednolitym usłojeniu.

W wersji przesuwnej drzwi dwuskrzydłowych GALERIA Natura Alu 20, 21, 22, 23, 24, 25 i 60, na wysokości skrzydła mogą wystąpić różnice w umiejscowieniu względem siebie poziomych wstawek aluminiowych.

UWAGA: Specyfiką okleiny naturalnej jest możliwość wystąpienia różnic w usłojeniu i wybarwieniu. Różnice te nie mogą być podstawą uznania reklamacji.

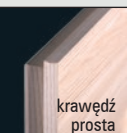

krawędź prosta

skrzydła drzwiowe wewnętrzne wewnątrzlokalowe

model	dekor	
	buk, brzoza, dąb, dąb jasny, orzech boliwijski, orzech ciemny, wenge, zebrano, orzech, heban, dąb bielony	
GALERIA natura alu 11, 12, 13, 21, 22, 23, 24, 25	820 zł netto	1008,60 zł brutto



GALERIA natura ALU 11



GALERIA natura ALU 12



GALERIA natura ALU 13



GALERIA natura ALU 21



GALERIA natura ALU 22



GALERIA natura ALU 23

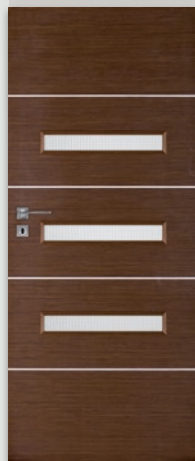

GALERIA natura ALU 24

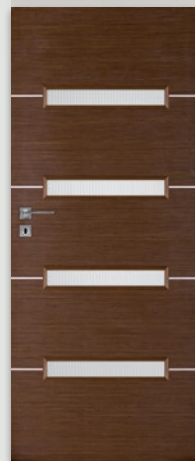

GALERIA natura ALU 25

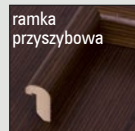
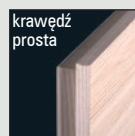
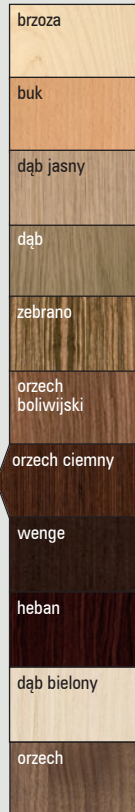

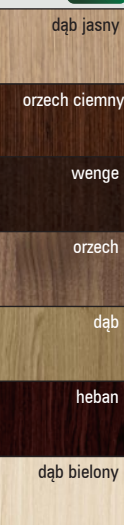

model	dekor	
	dąb jasny, orzech ciemny, wenge, dąb, orzech, heban, dąb bielony	
GALERIA natura 02, 10, 20, 50	645 zł netto	793,35 zł brutto

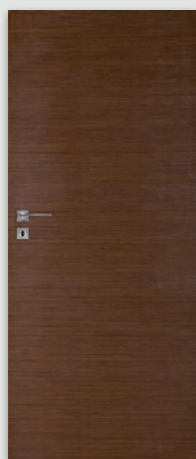

GALERIA natura 02



GALERIA natura 10



GALERIA natura 20

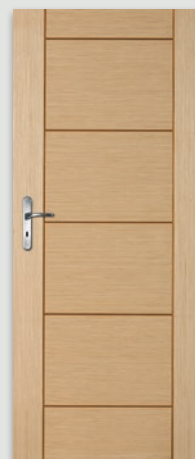

GALERIA natura 50

### W standardzie

- krawędź bez przylgi
- rama z drewna iglastego
- wypełnienie płyta wiórowa otworowa
- okleina naturalna zabezpieczona lakierem UV
- gniazda pod 3 zawiasy wpuszczane W1078
- zamek magnetyczny na klucz zwykły, blokadę łazienkową, wkładkę patentową lub zamek magnetyczny oszczędnościowy

### Opcje bez dopłaty

- otwory pod tuleje wentylacyjne

### Opcje za dopłatą

- skrzydła „90” i „100” .....40 zł | 49,20 zł
- podcięcie wentylacyjne .....20 zł | 24,60 zł
- kratka wentylacyjna tworzywowa .....20 zł | 24,60 zł
- kratka wentylacyjna aluminiowa .....90 zł | 110,70 zł
- drzwi dwuskrzydłowe ..... cena skrzydła x 2
- listwa przymykowa  
drzwi dwuskrzydłowych .....28 zł | 34,44 zł

Skrzydła bierne GALERIA natura 20 wykonujemy bez poziomych pasków, w jednolitym usłojeniu.

Drzwi w ciemnej okleinie posiadają wąskie wstawki w kolorze brzoza. Drzwi w jasnej okleinie posiadają wąskie wstawki w kolorze wenge.

UWAGA: Specyfiką okleiny naturalnej jest możliwość wystąpienia różnic w usłojeniu i wybarwieniu. Różnice te nie mogą być podstawą uznania reklamacji.

UWAGA: Skrzydła zaopatrzone są w gniazda, przeznaczone do dalszego montażu zawiasów, które osadzone są w ościeżnicy.

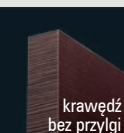

krawędź bez przylgi

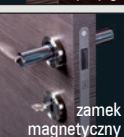

zamek magnetyczny



zawias wpuszczany



skrzydła drzwiowe wewnętrzne wewnątrzlokalowe

model	dekor		dekor	
	dąb, wenge, orzech		dąb jasny, orzech ciemny, heban, dąb bielony	
STANDARD natura 10	404 zł netto	496,92 zł brutto	515 zł netto	633,45 zł brutto
BULAJ natura	615 zł netto	756,45 zł brutto	715 zł netto	879,45 zł brutto
BULAJ natura 10 stalowy	825 zł netto	1014,75 zł brutto	925 zł netto	1137,75 zł brutto

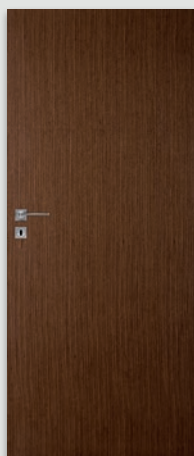
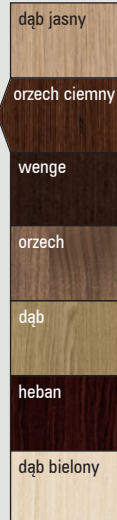

STANDARD natura 10



BULAJ natura



BULAJ natura 10 stalowy

### W standardzie

- krawędź bez przylgi
- rama z drewna iglastego
- wypełnienie „plaster miodu”
- okleina naturalna zabezpieczona lakierem UV
- gniazda pod 3 zawiasy wpuszczane W1078
- zamek magnetyczny na klucz zwykły, blokadę łazienkową, wkładkę patentową lub zamek magnetyczny oszczędnościowy
- szyba ŻALUZJA gr. 4 mm

### Opcje bez dopłaty

- szyby CHINCHILA lub KORA BIAŁA
- otwory pod tuleje wentylacyjne

### Opcje za dopłatą

- szyba dekoracyjna DECORMAT lub DECORMAT BRAZ (dotyczy skrzydła)  
BULAJ natura .....20 zł | 24,60 zł
- wypełnienie:  
płyta wiórowa otworowa .....75 zł | 92,25 zł
- skrzydła „90” i „100” .....40 zł | 49,20 zł
- podcięcie wentylacyjne .....20 zł | 24,60 zł
- kratka wentylacyjna tworzywowa .....20 zł | 24,60 zł
- kratka wentylacyjna aluminiowa .....90 zł | 110,70 zł
- drzwi dwuskrzydłowe ..... cena skrzydła x 2
- listwa przymykowa  
drzwi dwuskrzydłowych .....28 zł | 34,44 zł

Istnieje możliwość zakupu samego bulaja stalowego w cenie .....290 zł | 356,70 zł

UWAGA: Specyfiką okleiny naturalnej jest możliwość wystąpienia różnic w usłojeniu i wybarwieniu. Różnice te nie mogą być podstawą uznania reklamacji.

UWAGA: Skrzydła zaopatrzone są w gniazda, przeznaczone do dalszego montażu zawiasów, które osadzone są w ościeżnicy.



Bulaj stalowy (szyba matowa lub przezroczysta)

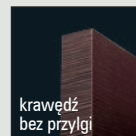

krawędź bez przylgi

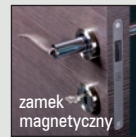

zamek magnetyczny

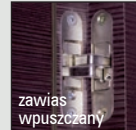

zawias wpuszczany



skrzydła drzwiowe wewnętrzne wewnątrzlokalowe

model	dekor	
	dąb jasny, orzech ciemny, wenge, dąb, orzech, heban, dąb bielony	
GALERIA natura alu 10, 20, 30, 50, 60	745 zł netto	916,35 zł brutto



dąb jasny

orzech ciemny

wenge

orzech

dąb

heban

dąb bielony



GALERIA natura ALU 10



GALERIA natura ALU 20



GALERIA natura ALU 30



GALERIA natura ALU 50

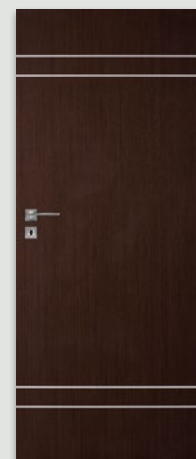

GALERIA natura ALU 60

### W standardzie

- krawędź bez przylgi
- rama z drewna iglastego
- wypełnienie płyta wiórowa otworowa
- okleina naturalna zabezpieczona lakierem UV
- wstawki aluminiowe o przekroju 8 x 2 mm
- gniazda pod 3 zawiasy wpuszczane W1078
- zamek magnetyczny na klucz zwykły, blokadę łazienkową, wkładkę patentową lub zamek magnetyczny oszczędnościowy

### Opcje bez dopłaty

- otwory pod tuleje wentylacyjne

### Opcje za dopłatą

- skrzydła „90” i „100” .....40 zł | 49,20 zł
- podcięcie wentylacyjne .....20 zł | 24,60 zł
- drzwi dwuskrzydłowe .....cena skrzydła x 2
- listwa przymykowa  
drzwi dwuskrzydłowych .....28 zł | 34,44 zł

W Galerii Natura Alu występuje jednobarwne, jednolite usłojenie. Skrzydła bierne Galeria Natura Alu 20 i 60 wykonujemy bez poziomych wstawek aluminiowych, w jednolitym usłojeniu.

UWAGA: Specyfiką okleiny naturalnej jest możliwość wystąpienia różnic w usłojeniu i wybarwieniu. Różnice te nie mogą być podstawą uznania reklamacji.

UWAGA: Skrzydła zaopatrzone są w gniazda, przeznaczone do dalszego montażu zawiasów, które osadzone są w ościeżnicy.

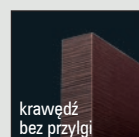

krawędź bez przylgi

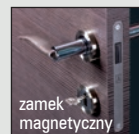

zamek magnetyczny

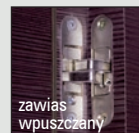

zawias wpuszczany

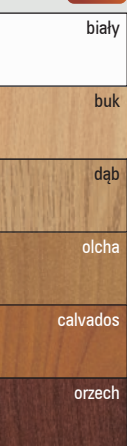

model	plyta HDF lakierowana	
	biały, buk, calvados, dąb, olcha, orzech	
LACK 10	113 zł netto	138,99 zł brutto
LACK 20	183 zł netto	225,09 zł brutto
LACK 20s	205 zł netto	252,15 zł brutto
LACK 30	205 zł netto	252,15 zł brutto
LACK 30s	229 zł netto	281,67 zł brutto



LACK 10



LACK 20



LACK 20s



LACK 30



LACK 30s

### W standardzie

- krawędź karnies
- rama z płyty MDF
- wypełnienie „plaster miodu”
- płyta HDF lakierowana
- 2 zawiasy srebrne
- zamek na klucz zwykły, blokadę łazienkową, wkładkę patentową lub zamek oszczędnościowy
- szyba KORA BIAŁA gr. 4 mm

### Opcje bez dopłaty

- szyba CHINCHILA
- tuleje wentylacyjne
- skrzydło z 3 zawiasami srebrnymi

### Opcje za dopłatą

szyba dekoracyjna DECORMAT (dotyczy skrzydła)

- LACK 20, 20s, 40, 40s .....20 zł | 24,60 zł
- LACK 30, 30s .....40 zł | 49,20 zł
- LACK 50, 50s .....10 zł | 12,30 zł

wypełnienie:

- płyta wiórowa otworowa  
LACK 10 .....75 zł | 92,25 zł
- skrzydła „90” i „100” .....12 zł | 14,76 zł
- zamek zasuwkowy górny (tylko LACK 10 z płytą wiórową otworową i ościeżnicą prostą) .....15 zł | 18,45 zł
- kratka wentylacyjna tworzywowa .....20 zł | 24,60 zł
- podcięcie wentylacyjne .....20 zł | 24,60 zł

UWAGA: Ze względu na różną technologię wykonania:

- skrzydła LACK - płyta HDF lakierowana,
  - ościeżnice, opaski, ćwierćwałki Finish - oklejone folią Finish
  - krawędzie skrzydeł - obrzeża
- występują różnice kolorystyczne między tymi elementami.

Opcjonalnie:



Zamek zasuwkowy górny  
tylko LACK 10 z płytą wiórowo-otworową  
i ościeżnicą prostą

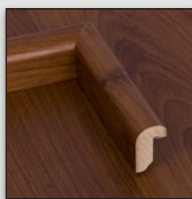

ramka przyszybowa  
LACK 20 i 30



ramka przyszybowa  
LACK 20s i 30s

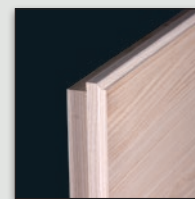

krawędź karnies

skrzydła drzwiowe wewnętrzne wewnątrzlokalowe Lack

model	plyta HDF lakierowana	
	biały, buk, calvados, dąb, olcha, orzech	
LACK 40-40s	233 zł netto	286,59 zł brutto
LACK 50-50s	210 zł netto	258,30 zł brutto

biały

buk

dąb

olcha

calvados

orzech



LACK 40



LACK 40s



LACK 50

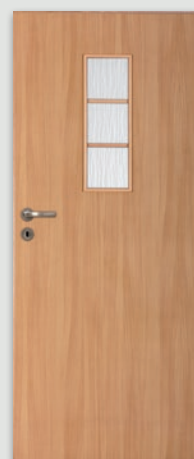

LACK 50s

**UWAGA:** Ze względu na różną technologię wykonania:

- skrzydła LACK - płyta HDF lakierowana
- ościeżnice, opaski, ćwierćwałki Finish, listwy przyszybowe - oklejone folią Finish
- krawędź skrzydła - obrzeże

występują różnice kolorystyczne między tymi elementami.

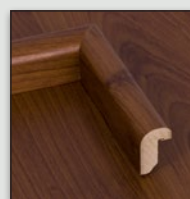
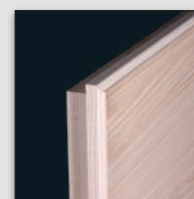
 ramka przyszybowa  
LACK 40, 40s, 50, 50s

krawędź karnies



dąb

orzech

model	płyta HDF lakierowana	
	dąb, orzech	
ASCADA 10-30	215 zł netto	264,45 zł brutto

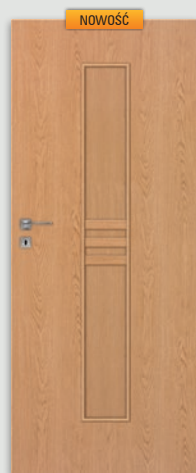

ASCADA 10



ASCADA 20



ASCADA 30

### W standardzie

- krawędź karnies
- rama z płyty MDF
- wypełnienie „plaster miodu”
- płyta HDF lakierowana
- 2 zawiasy srebrne
- zamek na klucz zwykły, blokadę łazienkową, wkładkę patentową lub zamek oszczędnościowy
- szyba DECORMAT gr. 4 mm

### Opcje bez dopłaty

- skrzydło z 3 zawiasami srebrnymi
- tuleje wentylacyjne

### Opcje za dopłatą

- skrzydło „90” i „100” .....12 zł | 14,76 zł
- kratka wentylacyjna tworzywowa .....20 zł | 24,60 zł
- podcięcie wentylacyjne .....20 zł | 24,60 zł

UWAGA: Ze względu na różną technologię wykonania:

- skrzydła ASCADA - płyta HDF lakierowana,
  - ościeżnice, opaski, ćwierćwałki Finish - oklejone folią Finish
  - krawędzie skrzydeł - obrzeża
  - ramki, płyciny płaskie HDF gr. 4 mm oklejone folią Finish
- występują różnice kolorystyczne między tymi elementami.

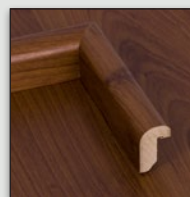
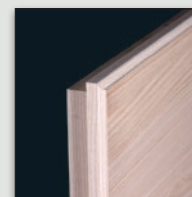
ramka przyszybowa  
25x16 mm



krawędź karnies

System drzwi przesuwnych chowanych w ścianie bazuje na drzwiach wewnątrzlokalowych, bezprzylgowych – jedno lub dwuskrzydłowych firmy DRE.

Konstrukcję systemu stanowi kasetka zbudowana z metalowych kształtowników, w którą chowa się skrzydło podczas czynności „otwierania drzwi”.

W chwili obecnej współpracujemy z dwiema firmami, które dostarczają gotowe rozwiązania systemów przesuwnych chowanych w ścianę przeznaczone do drzwi DRE : firmą Eclipse oraz firmą Leon.

## Dobór systemu przesuwnego

Dystrybutor	 DRZWI CHOWANE W ŚCIANĘ	
Zastosowanie	Do drzwi wewnątrzlokalowych, przesuwnych jedno lub dwuskrzydłowych w dekorach DRE-Cell, folii 3D i NATURA	
Nr aprobaty technicznej	AT-15-8342/2010	AT-15-8307/2010
Skład zestawu	Kaseta „125” wraz z okuciami, elementy ościeżnicowe w dekorach DRE-Cell, folii 3D lub Natura - dystrybuowane przez firmę Eclipse	Kaseta „125” wraz z okuciami, elementy ościeżnicowe w dekorach DRE-Cell, folii 3D lub Natura - dystrybuowane przez firmę Leon
	Skrzydło drzwiowe przesuwne DRE – dystrybuowane przez firmę DRE	
Sprzedaż i kontakt	<a href="http://www.eclisse.pl/dre">www.eclisse.pl/dre</a> tel. (58) 531-19-95	<a href="http://www.dre.leon.info.pl">www.dre.leon.info.pl</a> tel. (32) 363-33-15

## Dobór skrzydła przesuwnego

Dobór skrzydła przesuwnego wraz z okuciami z kolekcji DRE odbywa się analogicznie jak dla systemów przesuwnych naściennych. Przy wyborze skrzydła należy pamiętać o konieczności wyboru uchwytu typu „naparstek”, który należy dodatkowo zakupić.



złoty

złoty  
satyna

chrom

chrom  
satyna

**Naparstek** (cena za 1 szt.) ..... 12 zł | 14,76 zł





System przesuwny DRE, stosowany jest jako drzwi wewnętrzne, bezprzylgowe, jedno lub dwuskrzydłowe, w dekorach DRE-Cell, folii 3D oraz Natura przedstawionych w katalogu, z wyjątkiem kolekcji: **ENTER, ENTER natura, SOLID, VETRO C i F, szklane GALLA, LACK, ASCADA, SINCO, drzwi przeciwpożarowe.**

Komplet systemu przesuwnego (naściennego) zawiera:

- belkę odbojową, prowadnicę (LEON SN 150, 180, 200) z okuciami, listwę dystansową oraz maskownicę. W systemie montowanym na tunelu regulowanym w komplecie znajdują się 2 dodatkowe listwy dystansowe gr. 16 mm. W przypadku systemu z zastosowaniem zamka hakowego w belce odbojowej wyfrezowane jest gniazdo pod zaczep.
- Skrzydło drzwiowe przesuwne DRE o wymiarach:  
Drzwi pojedyncze: „60”, „70”, „80”, „90”, „100”  
Drzwi podwójne: „120”, „140”, „160”, „180”, „200”

Oferujemy:

NS - system montowany bezpośrednio na ścianę

NT - system montowany z użyciem tunelu regulowanego

NS - przekrój poziomy

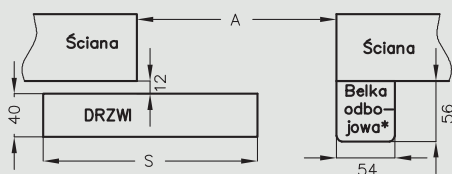

NT - przekrój poziomy

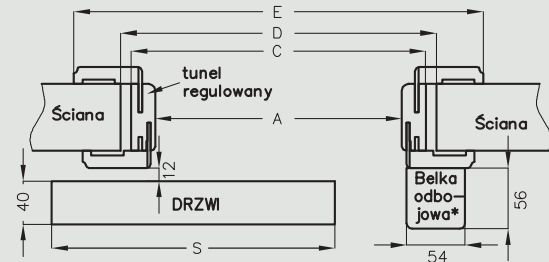

\* nie występuje w systemie podwójnym

Uwaga: Tunel TOP nie jest przystosowany do zastosowania z systemem NT.

maskownica z prowadnicą

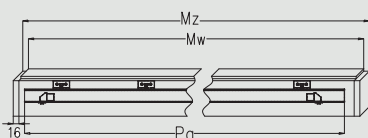

Maskownicę i prowadnicę do systemów podwójnych uzyskuje się poprzez połączenie dwóch elementów z systemu pojedynczego.



Uwaga: W systemach przesuwnych podwójnych maskownica jest łączona na długości z dwóch elementów.

Informacje techniczne: tunel regulowany str. 136, skrzydła drzwiowe: str. 147-154

NS - przekrój pionowy

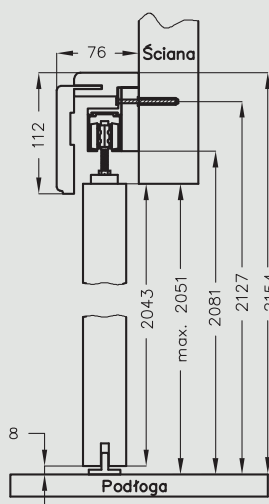

NT - przekrój pionowy

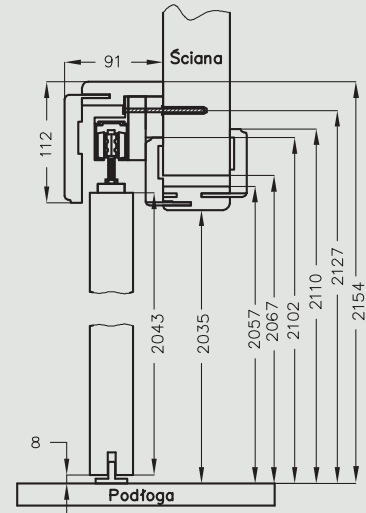

Wysokość skrzydła przesuwnego - 2043 mm  
całkowita wysokość systemów przesuwnych - 2154 mm

System przesuwny pojedynczy

symbol	„60”	„70”	„80”	„90”	„100”
A	600	700	800	900	1000
C	644	744	844	944	1044
D	664	764	864	964	1064
E	750	850	950	1050	1150
S	644	744	844	944	1044

System przesuwny podwójny

symbol	„120”	„140”	„160”	„180”	„200”
A	1200	1400	1600	1800	2000
C	1244	1444	1644	1844	2044
D	1264	1464	1664	1864	2064
E	1350	1550	1750	1950	2150
S**	644	744	844	944	1044

S\*\* szerokość jednego skrzydła

System przesuwny pojedynczy

Wymiar drzwi [mm]	Maskownica Mz	Prowadnica Mw	Prowadnica Pa
644, 744	1602	1570	1500
844	1902	1870	1800
944	2102	2070	2000
1044	2150	2118	2000

System przesuwny podwójny

Wymiar drzwi [mm]	Maskownica Mz	Prowadnica Mw	Prowadnica Pa
2 x 644	2 x 1519	2 x 1503	2 x 1500
2 x 744	2 x 1519	2 x 1503	2 x 1500
2 x 844	2 x 1819	2 x 1803	2 x 1800
2 x 944	2 x 2019	2 x 2003	2 x 2000
2 x 1044	2 x 2063	2 x 2047	2 x 2000

## Ceny systemu przesuwnego

cena netto brutto

	netto	brutto
System przesuwny DRE-Cell, folii 3D	242 zł	297,66 zł
System przesuwny podwójny DRE-Cell, folii 3D	484 zł	595,32 zł
System przesuwny Natura	378 zł	464,94 zł
System przesuwny podwójny NATURA	756 zł	929,88 zł
Uchwyt okrągły 1 szt.	30 zł	36,90 zł
Uchwyt owalny 1 szt.	45 zł	55,35 zł
Zamek hakowy z dwoma uchwytami okrągłymi lub owalnymi z kluczem	130 zł	159,90 zł

Komplet uchwytów na jedno skrzydło stanowią 2 szt.



zamek hakowy z uchwytem okrągłym

zamek hakowy z uchwytem owalnym



skrzydła drzwiowe wewnętrzne wewnątrzlokalowe

model	dekor DRE-Cell		dekor DRE-Cell	
	biały, buk, calvados, dąb złoty, jesion, olcha, orzech, orzech satyna, wiśnia ciemna		dąb złoty ryfla, orzech ciemny ryfla, wenge ciemne, dąb piaskowy	
DOSTAWKA Standard 10	172 zł netto	211,56 zł brutto	199 zł netto	244,77 zł brutto
DOSTAWKA Standard 30, 40, 41	230 zł netto	282,90 zł brutto	260 zł netto	319,80 zł brutto



biały
jesion
buk
dąb piaskowy
olcha
dąb złoty
dąb złoty ryfla
calvados
wiśnia ciemna
orzech
orzech satyna
orzech ciemny ryfla
wenge ciemne



Dostawka Standard 10  
(usłojenie pionowe,  
krawędź karnies)



Dostawka Standard 30  
(usłojenie pionowe,  
krawędź karnies)



Dostawka Standard 40  
(usłojenie pionowe,  
krawędź karnies)



Dostawka Standard 41  
(usłojenie pionowe,  
krawędź karnies)

## W standardzie

- krawędź karnies
- rama z drewna iglastego
- wypełnienie „plaster miodu”
- okleina DRE-Cell
- szyby KORA BIAŁA, ŻALUZJA, CHINCHILA, DECORMAT, DECORMAT BRĄZ, DECORMAT GRAFIT
- 2 zawiasy srebrne
- możliwe kombinacje skrzydeł:  
„60+40”; „70+40”; „80+40”; „90+40”; „100+40”
- blacha zaczepowa oraz kantrygiel

## Opcje bez dopłaty

- skrzydło z 3 zawiasami srebrnymi

## Opcje za dopłatą

- wypełnienie z płyty wiórowej otworowej..... 37,00 zł | 45,51 zł
- ościeżnica do drzwi z dostawką..... +30%

Drzwi wewnątrzlokalowe jednoskrzydłowe przylgowe można zestawić w parze z dostawką o szerokości „40”. Dostawka to przylgowe skrzydło bierne o grubości 40 mm, bez lub z przeszkleniem, w jednolitym usłojeniu.

**Dostawka Standard 10** może być zastosowana do wszystkich kolekcji w okleinie DRE-Cell z krawędzią karnies.

**Dostawka Standard 30** jest przystosowana do modeli ARTE 10-30 i STANDARD 30 w okleinie DRE-Cell z krawędzią karnies.

**Dostawka Standard 40** jest przystosowana do modeli ARTE 40, 50, 70; STANDARD 40, KANON 30, kolekcji DÉCO w okleinie DRE-Cell z krawędzią karnies.

**Dostawka Standard 41** jest przystosowana do modeli MODERN 30, IDEA 30, PLUS 30 w okleinie DRE-Cell z krawędzią karnies.

**UWAGA:** Brak możliwości skracania dostawek.

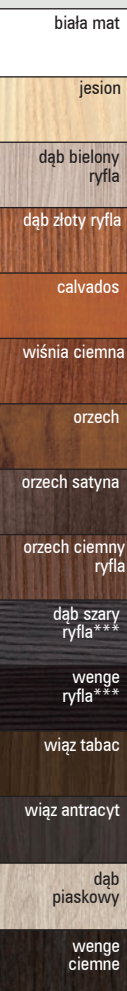

model	dekor DRE-Cell		dekor DRE-Cell	
	jesion, calvados, wiśnia ciemna, orzech, orzech satyna		biała mat, wenge ryfla***, dąb złoty ryfla, orzech ciemny ryfla, dąb szary ryfla***, dąb bielony ryfla, wiąz antracyt, wiąz tabac, dąb piaskowy, wenge ciemne	
DOSTAWKA Standard TOP 10	172 zł netto	211,56 zł brutto	199 zł netto	244,77 zł brutto
DOSTAWKA Standard TOP 40, 41	230 zł netto	282,90 zł brutto	260 zł netto	319,80 zł brutto

\*\*\* dekory w dostawkach „40” tylko w usłojeniu poziomym

model	dekor 3D		laminat CPL	
	wiąz, heban, orzech amerykański, wiśnia złota, dąb polski 3D		akacja, kasztan, miodowy dąb	
DOSTAWKA Standard TOP 10	190 zł netto	233,70 zł brutto	229 zł netto	281,67 zł brutto

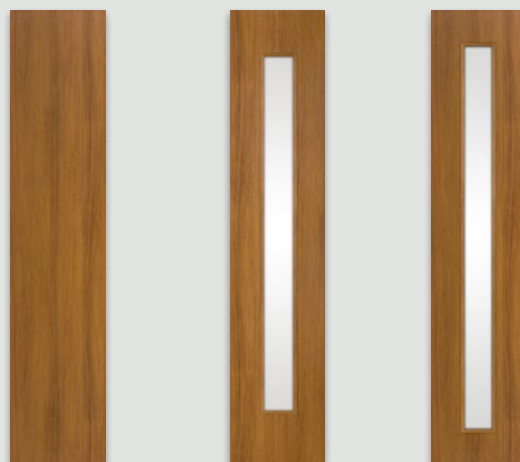

Dostawka Standard TOP 10  
(krawędź prosta)  
DRE-Cell  
folia 3D  
laminat CPL

Dostawka Standard TOP 40  
(krawędź prosta)  
DRE-Cell

Dostawka Standard TOP 41  
(krawędź prosta)  
DRE-Cell

### W standardzie

- krawędź prosta
- rama z drewna iglastego
- wypełnienie „plaster miodu”
- okleina DRE-Cell
- szyby KORA BIAŁA, ŻALUZJA, CHINCHILA, DECORMAT, DECORMAT BRĄZ, DECORMAT GRAFIT
- 2 zawiasy srebrne
- możliwe kombinacje skrzydeł: „60+40”; „70+40”; „80+40”; „90+40”; „100+40”
- blacha zaczepowa oraz kantrygiel

### Opcje bez dopłaty

- skrzydło z 3 zawiasami srebrnymi

### Opcje za dopłatą

- wypełnienie z płyty wiórowej otworowej..... 37,00 zł | 45,51 zł
- ościeżnica do drzwi z dostawką..... +30%

Drzwi wewnętrzzlokalowe jednoskrzydłowe przylgowe można zestawić w parze z dostawką o szerokości „40”. Dostawka to przylgowe skrzydło bierne o grubości 40 mm, bez lub z przeszkleniem, w jednolitym usłojeniu.

**Dostawka Standard TOP 10** może być zastosowana do wszystkich kolekcji w okleinie DRE – Cell, folii 3D, laminacie CPL z krawędzią prostą, poza drzwiami ramowymi oraz ENTER/SOLID i P.POŻ.

**Dostawka Standard TOP 40** jest przystosowana do modelu KANON TOP 30 w okleinie DRE – Cell z krawędzią prostą.

**Dostawka Standard TOP 41** jest przystosowana do modeli MODERN TOP 30, IDEA TOP 30, PLUS TOP 30 w okleinie DRE – Cell z krawędzią prostą.

**UWAGA:** Brak możliwości skracania dostawek.

skrzydła drzwiowe wewnętrzne wewnątrzlokalowe

model	dekor		dekor		dekor	
	buk, brzoza, dąb		orzech, wenge		dąb jasny, orzech ciemny, orzech boliwijski, zebrano, heban, dąb bielony	
DOSTAWKA Standard Natura 10	290 zł netto	356,70 zł brutto	360 zł netto	442,80 zł brutto	460 zł netto	565,80 zł brutto
DOSTAWKA Galeria Natura 02	290 zł netto	356,70 zł brutto	360 zł netto	442,80 zł brutto	460 zł netto	565,80 zł brutto
DOSTAWKA Standard Natura 30, 40, 41	420 zł netto	516,60 zł brutto	490 zł netto	602,70 zł brutto	590 zł netto	725,70 zł brutto

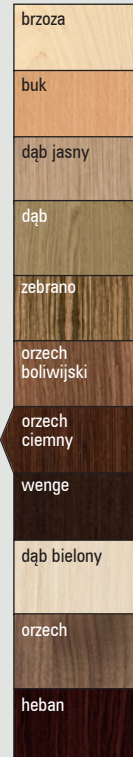

Dostawka Standard Natura 10  
(usłojenie pionowe, krawędź prosta)



Dostawka Galeria Natura 02  
(usłojenie poziome, krawędź prosta)



Dostawka Standard Natura 30  
(usłojenie pionowe, krawędź prosta)



Dostawka Standard Natura 40  
(usłojenie pionowe, krawędź prosta)



Dostawka Standard Natura 41  
(usłojenie pionowe, krawędź prosta)

## W standardzie

- krawędź prosta
- rama z drewna iglastego
- wypełnienie „plaster miodu”
- okleina naturalna
- szyby KORA BIAŁA, ŻALUZJA, CHINCHILA, DECORMAT, DECORMAT BRĄZ
- 2 zawiasy srebrne
- możliwe kombinacje skrzydeł: „60+40”; „70+40”; „80+40”; „90+40”; „100+40”
- blacha zaczepowa oraz kantrygiel

## Opcje bez dopłaty

- skrzydło z 3 zawiasami srebrnymi

## Opcje za dopłatą

- wypełnienie z płyty wiórowej otworowej..... 37,00 zł | **45,51 zł**
- ościeżnica do drzwi z dostawką..... +30%

Drzwi wewnątrzlokalowe jednoskrzydłowe przylgowe można zestawić w parze z dostawką o szerokości „40”.

Dostawka to przylgowe skrzydło bierne o grubości 40 mm, bez lub z przeszkleniem, w jednolitym usłojeniu.

**Dostawka Standard Natura 10** może być zastosowana do wszystkich kolekcji w okleinie naturalnej z krawędzią prostą, oprócz ENTER natura i PPOŻ.

**Dostawka Galeria Natura 02** może być zastosowana do kolekcji Galeria Natura 02, 20, 21, 22, 23, Galeria Natura ALU 20,21,22,23, 24, 25 i Duero Natura ALU 1-6.

**Dostawka Standard Natura 30** jest przystosowana do modeli ARTE natura 10-30, STANDARD natura 30 z krawędzią prostą.

**Dostawka Standard Natura 40** jest przystosowana do modeli ARTE natura 40, 50, 70, STANDRD natura 40, KANON PRO natura 30 z krawędzią prostą.

**Dostawka Standard Natura 41** jest przystosowana do modeli MODERN PRO natura 30, IDEA PRO natura 30 z krawędzią prostą.

**UWAGA:** Brak możliwości skracania dostawek.

Szerokość dostawek: „40”

Informacje techniczne: ościeżnice str. 130-135, skrzydła drzwiowe: str. 147-154



biały
biała mat
jesion
dąb bielony ryfla
dąb złoty ryfla
orzech ciemny ryfla
dąb szary ryfla***
wenge ryfla***
grafit ryfla ***
wiąz tabac
wiąz antracyt
dąb piaskowy
wenge ciemne

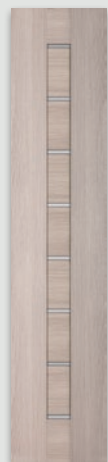

Dostawka PREMIUM  
(krawędź prosta)  
DRE-Cell  
folia 3D

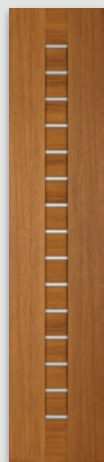

Dostawka PIANO  
(krawędź prosta)  
DRE-Cell  
folia 3D

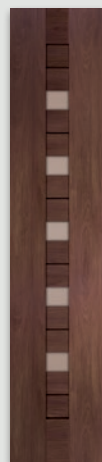

Dostawka FOSCA  
(krawędź prosta)  
DRE-Cell  
folia 3D



Dostawka SCALA A  
(krawędź prosta)  
DRE-Cell  
folia 3D

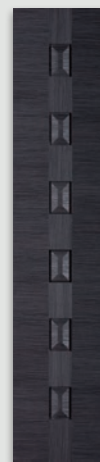

Dostawka SCALA B  
(krawędź prosta)  
DRE-Cell  
folia 3D



Dostawka ELSA  
(krawędź prosta)  
DRE-Cell  
folia 3D



Dostawka AURI  
(krawędź prosta)  
DRE-Cell  
folia 3D

### W standardzie

- krawędź prosta
- ramiaki z płyty MDF
- okleina DRE-Cell, folia 3D lub okleina naturalna
- 3 zawiasy srebrne
- blacha zaczepowa oraz kantrygiel
- szyby: DECORMAT, DECORMAT BRĄZ, DECORMAT GRAFIT, MATER CARE i SZYBA PRZEŻROCZYSTA
- możliwe kombinacje skrzydeł:  
„60+40”; „70+40”; „80+40”; „90+40”; „100+40”

### Opcje za dopłatą

- ościeżnica do drzwi z dostawką..... + 30%

UWAGA: Cena dostawki równa jest cenie odpowiedniego modelu skrzydła.

Możliwość wykonania dostawek do wszystkich modeli skrzydeł ramowych znajdujących się w przedstawionych kolekcjach.

UWAGA: Brak możliwości skracania dostawek.



wiąz
orzech amerykański
heban
dąb polski 3D
wiśnia złota



dąb jasny
orzech ciemny
wenge
heban
dąb bielony

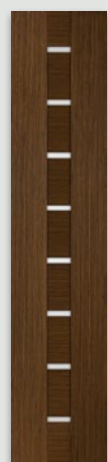

Dostawka PREMIUM natura  
(krawędź prosta)  
Natura

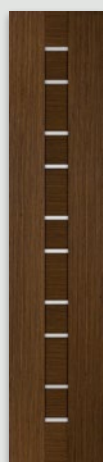

Dostawka DOVA natura  
(krawędź prosta)  
Natura

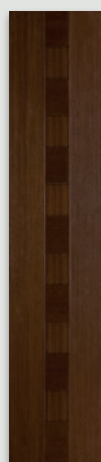

Dostawka SCALA natura  
(krawędź prosta)  
Natura

skrzydła drzwiowe wewnętrzne wejściowe

model	dekor		dekor		dekor	
	buk, brzoza, dąb		orzech, wenge		dąb jasny, orzech boliwijski, orzech ciemny, zebrano, heban, dąb bielony	
ENTER natura 0	490 zł netto	<b>602,70 zł brutto</b>	560 zł netto	<b>688,80 zł brutto</b>	660 zł netto	<b>811,80 zł brutto</b>



### W standardzie

- krawędź prosta
- 3 zawiasy srebrne
- zamek dolny na wkładkę patentową
- zamek górny zasuwkowy na wkładkę patentową
- 2 płaskowniki stalowe (B)
- wypełnienie płytą wiórową otworową (C)

### Zastosowanie

Drzwi ENTER natura mają zastosowanie jako drzwi wewnętrzne wejściowe w budownictwie mieszkaniowym i użyteczności publicznej.

UWAGA: Specyfiką klejiny naturalnej jest możliwość wystąpienia różnic w usłojeniu i wybarwieniu. Różnice te nie mogą być podstawą uznania reklamacji.

### Opcje za dopłatą

- Wizjer – dołączony luzem .....12 zł | **14,76 zł**
- próg ze stali nierdzewnej  
– szer. 70 mm .....65 zł | **79,95 zł**
- rezygnacja z drugiego zamka ..... -5 zł | **-6,15 zł**
- uszczelka opadająca .....140 zł | **172,20 zł**

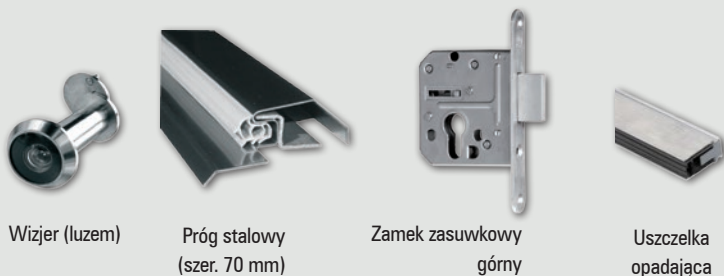

ENTER natura 0

### Konstrukcja

Rama skrzydła wykonana z płyty MDF (A) dodatkowo wzmocniona dwoma płaskownikami stalowymi (B). Wypełnienie – płyta wiórowa otworowa (C).

Skrzydło ma podwyższoną izolacyjność akustyczną ( $R_w = 27\text{dB}$ ) z ościeżnicą prostą SOFT natura z uszczelką opadającą lub progim stalowym, albo z ościeżnicą metalową z uszczelką opadającą lub progim stalowym. Płyta zewnętrzna HDF uszlachetniona okleiną naturalną zabezpieczoną lakierem UV.

Zalecamy do skrzydeł kolekcji ENTER natura ościeżnicę prostą SOFT natura ENTER.

przekrój skrzydła ENTER natura

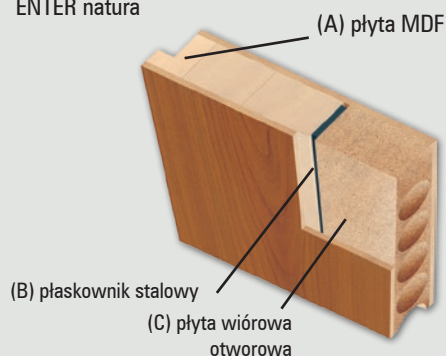

**Możliwe konfiguracje naświetli/doświetli**



Naświetla / doświetla to nieotwieralne, przeszklone przegrody pomiędzy pomieszczeniami, które mogą stanowić niezależną konstrukcję lub uzupełnienie drzwi wewnętrzzłokalowych (oprócz drzwi szklanych) z ościeżnicą prostą. Naświetla / doświetla są produkowane i dostarczane w postaci kompletu elementów przeznaczonych do montażu. Na komplet ten składa się:

- dwie pionowe i dwie poziome belki główne
- komplet listew maskujących i montażowych
- komplet uszczelek
- łączniki belek głównych

Naświetla / doświetla stosowane są w drzwiach wewnętrzzłokalowych z ościeżnicą stałą w dekorach DRE-Cell, folii 3D, folii Finish i laminacie CPL.

**UWAGA: Oferowany produkt nie zawiera szyby, należy ją samodzielnie dokupić. Zalecamy stosowanie szyby hartowanej o grubości 6 mm. Montaż naświetli / doświetli należy wykonywać po zakończeniu „mokrych” prac budowlanych.**

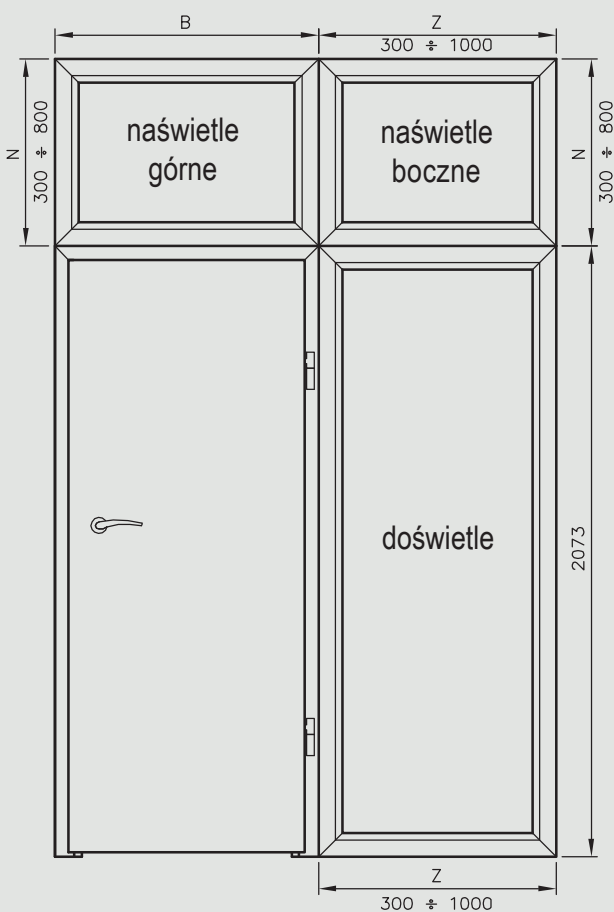

Rys. Przekrój naświetla / doświetla



Tabela wymiarów naświetli / doświetli

asortyment	wysokość całkowita	szerokość całkowita	długość obwodu
doświetle	2073 mm	Z	$2 \cdot 2073 + 2 \cdot Z$
naświetle boczne	N	Z	$2 \cdot N + 2 \cdot Z$
naświetle górne	N	B	$2 \cdot N + 2 \cdot B$

Dostępne warianty wysokości naświetli

„N” = 300; 400; 500; 600; 700; 800 [w mm].

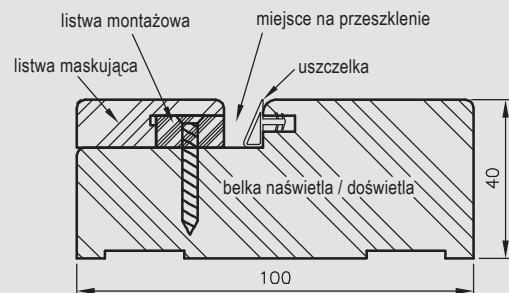
Dostępne warianty szerokości doświetli i naświetli bocznych

„Z” = 300; 400; 500; 600; 700; 800; 900; 1000 [w mm].

Szerokości naświetli górnych „B” dostosowane są do szerokości ościeżnic prostych, dostępne warianty szerokości znajdują się w poniższych tabelach:

**Naświetla montowane na ościeżnicy drzwi jednoskrzydłowych**

	„60”	„70”	„80”	„90”	„100”	„110”
B	688	788	888	988	1088	1188

**Naświetla montowane na ościeżnicy drzwi dwuskrzydłowych**

	„100d”	„110d”	„120”	„130”	„140”	„150”	„160”	„170”	„180”	„190”	„200”
B	1123	1223	1323	1423	1523	1623	1723	1823	1923	2023	2123

Cena naświetli / doświetli dotyczy jednego metra bieżącego obwodu mierzonych po zewnętrznej stronie naświetla / doświetla.

Cena 1 metra bieżącego obwodu naświetli / doświetli wynosi 59 zł netto | 72,57 zł brutto.

W celu złożenia zamówienia prosimy o kontakt z Działem Obsługi Klienta.

**UWAGA: Wysokość doświetla dostosowana jest do standardowej wysokości ościeżnicy prostej. W związku z tym nie zalecamy skracania ościeżnicy w konfiguracji z doświetlem.**

- biały
- biała mat
- jesion
- dąb bielony ryfla
- buk
- dąb piaskowy
- olcha
- dąb złoty
- dąb złoty ryfla
- calvados
- wiśnia ciemna
- orzech
- orzech satyna
- orzech ciemny ryfla
- dąb szary ryfla\*\*\*
- wenge ryfla\*\*\*
- grafit ryfla \*\*\*
- wiąz tabac
- wiąz antracyt
- wenge ciemne
- brzoza
- buk
- dąb jasny
- dąb
- zebrano
- orzech boliwijski
- orzech ciemny
- wenge
- orzech
- wiąz
- orzech amerykański
- heban
- wiśnia złota
- dąb polski 3D
- akacja
- miodowy dąb
- kasztan

model	dekor DRE-Cell		dekor DRE-Cell, folia 3D lub laminat CPL		dekor DRE-Cell	
	biały, buk, calvados, dąb złoty, jesion, olcha, orzech, orzech satyna, wiśnia ciemna		biała mat, wiąz, heban, orzech amerykański, akacja, kasztan, miodowy dąb, dąb polski 3D, wiśnia złota		dąb bielony ryfla, dąb złoty ryfla, orzech ciemny ryfla, dąb szary ryfla***, wenge ryfla***, grafit ryfla***, wiąz antracyt, wiąz tabac, dąb piaskowy, wenge ciemne	
PP ENTER 0	1150 zł netto	1414,50 zł brutto	1150 zł netto	1414,50 zł brutto	1150 zł netto	1414,50 zł brutto
PP ENTER 1 ÷ 18	1370 zł netto	1685,10 zł brutto	-	-	1450 zł netto	1783,50 zł brutto

\*\*\* dekor tylko w usłojeniu poziomym

model	dekor natura	
	buk, brzoza, dąb, dąb jasny, orzech boliwijski, orzech ciemny, wenge ciemne, zebrano, orzech	
GALERIA natura 10, 20, 50	1500 zł netto	1845,00 zł brutto
ENTER natura 0	1370 zł netto	1685,10 zł brutto

## W standardzie

- krawędź prosta
- rama z klejonki dębowej dodatkowo wzmocniona płaskownikami stalowymi
- wypełnienie materiałem trudnopalnym
- okleina DRE-cell Dekor, folia 3D, laminat CPL lub okleina naturalna
- zamek na wkładkę patentową
- uszczelki przylgowe, pęczniące
- próg opadający
- ościeżnica prosta przeciwpożarowa MDF szer. 100 mm

## Opcje za dopłatą

- samozamykacz (A) .....190 zł | 233,70 zł



samozamykacz (A)

## Zastosowanie

Drzwi przeciwpożarowe mają zastosowanie jako drzwi wewnętrzne wejściowe w budownictwie mieszkaniowym, użyteczności publicznej oraz zamieszkania zbiorowego.

W celu spełnienia warunków APROBATY TECHNICZNEJ do drzwi o odporności ogniowej EI 30 minut – należy zastosować samozamykacz.

Drzwi przeciwpożarowe w okleinie DRE-Cell Dekor są dostępne jako skrzydła płaskie lub z frezem dekoracyjnym zaprezentowanym w kolekcji ENTER/SOLID, skrzydła płaskie ENTER 0 w folii 3D, laminacie CPL oraz pełne w okleinie naturalnej.

Drzwi sprzedawane są wyłącznie w komplecie z ościeżnicą prostą przeciwpożarową MDF szer. 100 mm.

Zaleca się montowanie ościeżnicy prostej drzwi przeciwpożarowych przy użyciu stalowych kołków rozporowych.



PP ENTER 12



PP ENTER 13



Wskaźnik izolacyjności akustycznej  $R_w = 31$  dB

skrzydła drzwiowe wewnętrzne wejściowe przeciwpożarowe systemu HALSPAN

biały
biała mat
jesion
dąb bielony ryfla
buk
dąb piaskowy
olcha
dąb złoty
dąb złoty ryfla
calvados
wiśnia ciemna
orzech
orzech satyna
orzech ciemny ryfla
dąb szary ryfla***
wenge ciemne
wenge ryfla**
grafit ryfla***
wiąz tabac
wiąz antracyt

akacja
miodowy dąb
kasztan

model	EI30			
	szerokość „80” - „90”		szerokość „100” - „110”	
OLIMP 10	989 zł netto	1216,47 zł brutto	1268 zł netto	1559,64 zł brutto
OLIMP 20	1834 zł netto	2255,82 zł brutto	2273 zł netto	2795,79 zł brutto
OLIMP 30	2234 zł netto	2747,82 zł brutto	2783 zł netto	3423,09 zł brutto
OLIMP 40	2134 zł netto	2624,82 zł brutto	2423 zł netto	2980,29 zł brutto

model	EI60			
	szerokość „80” - „90”		szerokość „100” - „110”	
OLIMP 10	1234 zł netto	1517,82 zł brutto	1543 zł netto	1897,89 zł brutto
OLIMP 20	2134 zł netto	2624,82 zł brutto	2593 zł netto	3189,39 zł brutto
OLIMP 30	2734 zł netto	3362,82 zł brutto	3303 zł netto	4062,69 zł brutto
OLIMP 40	2634 zł netto	3239,82 zł brutto	2953 zł netto	3632,19 zł brutto



OLIMP 10



OLIMP 20



OLIMP 30

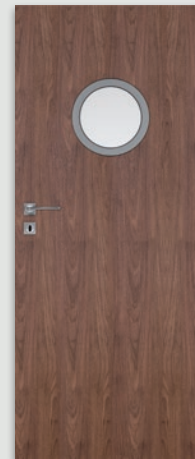

OLIMP 40

## W standardzie

### Skrzydło:

- płyta wiórowa Halspan 44 mm w EI30 lub 54 mm w EI60
- doklejone listwy z klejówki iglastej
- krawędź prosta
- okleina DRE-Cell Decor lub laminat CPL
- zamek na wkładkę patentową
- uszczelki pęczniące - dymoszczelne
- szyba ognioodporna przezroczysta (zmienna szerokość zależna od rozmiaru skrzydła)
- próg opadający
- 4 zawiasy

## Opcje za dopłatą

- wizjer.....55 zł | 67,65 zł
- samozamykacz (A) .....190 zł | 233,70 zł
- kratka wentylacyjna p.poż. ....850 zł | 1045,50 zł
- dopłata do skrzydła biernego .....210 zł | 258,30 zł

## Zastosowanie

Drzwi przeciwpożarowe mają zastosowanie jako drzwi wewnętrzne wejściowe w budownictwie mieszkaniowym, użyteczności publicznej oraz budynkach zamieszkania zbiorowego.

W celu spełnienia warunków APROBATY TECHNICZNEJ do drzwi o odporności ogniowej EI 30 i EI60 – należy zastosować samozamykacz. Drzwi sprzedawane są wyłącznie w komplecie z ościeżnicą metalową przeciwpożarową lub ościeżnicą drewniana p.poż.



Wskaźnik izolacyjności akustycznej drzwi jednoskrzydłowych  $R_w = 32$  dB  
Wskaźnik izolacyjności akustycznej drzwi dwuskrzydłowych  $R_w = 27$  dB

\*\*\* dekor tylko w ustawieniu poziomym



samozamykacz (A)



kratka wentylacyjna p.poż.

Szerokość skrzydeł: jednoskrzydłowe „80” - „110”, dwuskrzydłowe „160” - „200”  
Informacje techniczne: ościeżnice str. 124-125, skrzydła drzwiowe: str. 147-154

## Konstrukcja

Ościeznica metalowa wykonana z blachy ze stali węglowej konstrukcyjnej o grubości co najmniej 1,5 mm, konstrukcja spawana, malowana proszkowo na kolor brąz lub biały.

## Zastosowanie

Ościeznica ma zastosowanie do drzwi wewnętrznych wejściowych przeciwpożarowych OLIMP EI30 i EI60.

## W standardzie

- 4 zawiasy
- uszczelka o podwyższonych właściwościach ogniochronnych

## Ceny ościeznic metalowych EI30 i EI60

szerokość drzwi	kolor	
	biały, brąz	
„80” - „90”	466 zł netto	573,18 zł brutto
„100” - „110”	487 zł netto	599,01 zł brutto
„160” - „180”	733 zł netto	901,59 zł brutto
„190” - „200”	773 zł netto	950,79 zł brutto
„210” - „220”	812 zł netto	998,76 zł brutto

Przekrój pionowy drzwi p.poż.

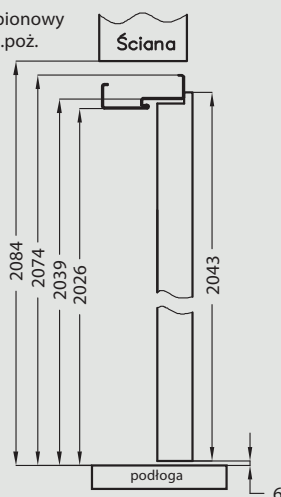

wymagana wysokość otworu w murze 2084 mm

Przekrój ościeznicy metalowej p.poż. do skrzydeł Olimp

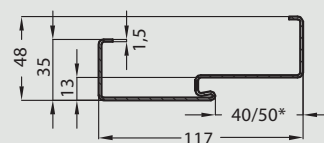

\* dla EI-30 - wrąb 40 mm  
dla EI-60 - wrąb 50 mm

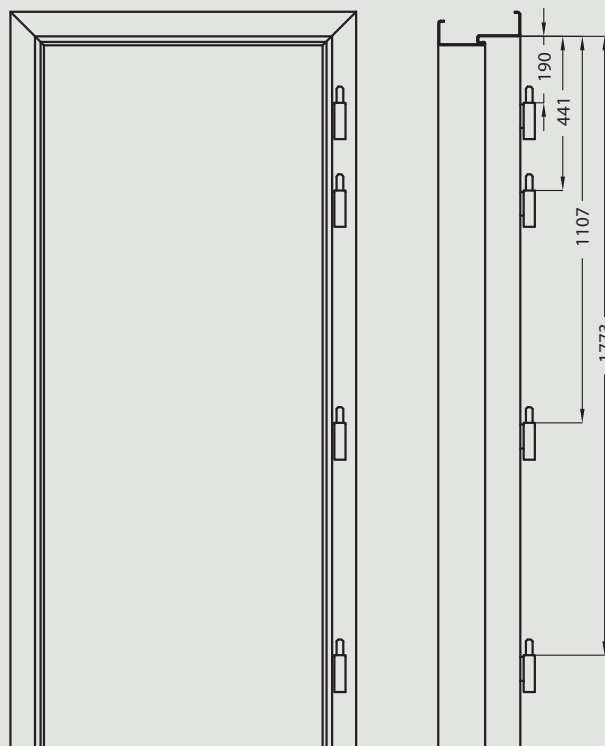

## Dotyczy drzwi pojedynczych

	A	B	C	D
„80”	800	826	896	916
„90”	900	926	996	1016
„100”	1000	1026	1096	1116
„110”	1100	1126	1196	1216

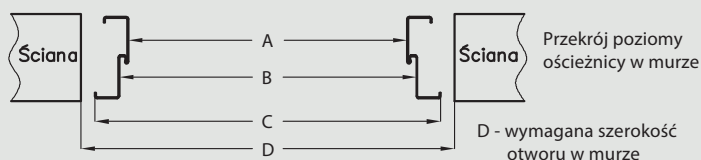

Wykonanie zgodne z Aprobata Techniczną ITB AT-15-7506/2010

## Dotyczy drzwi podwójnych

	A	B	C	D
„160”	1635	1661	1731	1751
„170”	1735	1761	1831	1851
„180”	1835	1861	1931	1951
„190”	1935	1961	2031	2051
„200”	2035	2061	2131	2151
„210”	2135	2161	2231	2251
„220”	2235	2261	2331	2351

$$\text{cena drzwi jednoskrzydłowych} = \text{cena skrzydła czynnego} + \text{cena ościeznicy metalowej p.poż.}$$

$$\text{cena drzwi dwuskrzydłowych} = \text{cena skrzydła czynnego} + \text{cena skrzydła biernego (skrzydło czynne + dopłata)} + \text{cena ościeznicy metalowej p.poż.}$$

## Konstrukcja

Ościeżnica drewniana stała o przekroju 54x100 mm wykonana z klejki iglastej oklejonej w kolorze skrzydła folią DRE-Cell lub laminatem CPL.

## Zastosowanie

Ościeżnica ma zastosowanie do drzwi wewnętrznych wejściowych przeciwpożarowych OLIMP EI30 i EI60.

## W standardzie

Ościeżnica EI30, EI60

- 4 zawiasy
- uszczelka o podwyższonych właściwościach ogniochronnych
- zaczep zamka
- zestaw montażowy

Ościeżnica EI60

- 2 uszczelki pęczniące w kanałach wrębu ościeżnicy

## Ceny ościeżnic drewnianych p.poż. EI30 i EI60

szerokość drzwi	Cena EI30		Cena EI60	
	netto	brutto	netto	brutto
„80” - „90”	466 zł	573,18 zł	516 zł	634,68 zł
„100” - „110”	487 zł	599,01 zł	537 zł	660,51 zł
„160” - „180”	733 zł	901,59 zł	733 zł	901,59 zł
„190” - „200”	773 zł	950,79 zł	773 zł	950,79 zł

Przekrój ościeżnicy drewnianej p.poż do skrzydeł OLIMP

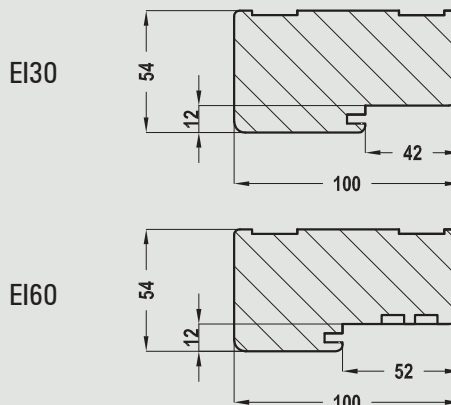

Przekrój pionowy drzwi p.poż.

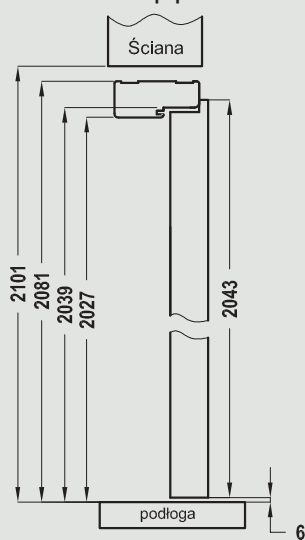

wymagana wysokość otworu w murze 2101 mm

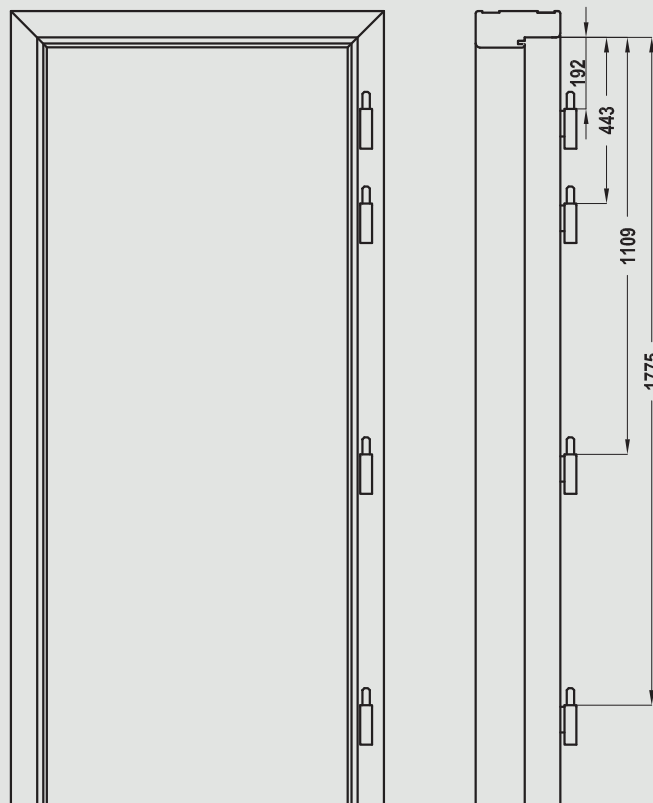

do drzwi jednoskrzydłowych

	A	B	C	D
<b>80</b>	804	828	912	952
<b>90</b>	904	928	1012	1052
<b>100</b>	1004	1028	1112	1152
<b>110</b>	1104	1128	1212	1252

do drzwi dwuskrzydłowych

	A	B	C	D
<b>160</b>	1635	1659	1743	1783
<b>170</b>	1735	1759	1843	1883
<b>180</b>	1835	1859	1943	1983
<b>190</b>	1935	1959	2043	2083
<b>200</b>	2035	2059	2143	2183

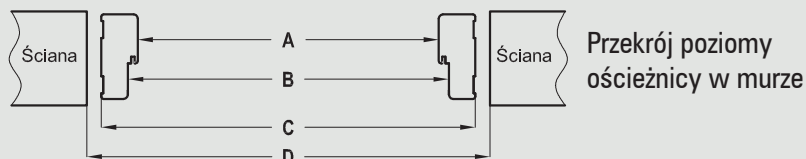

D - wymagana szerokość otworu w murze

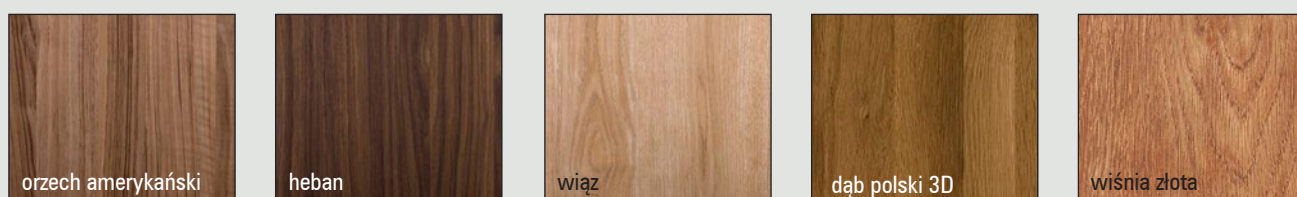
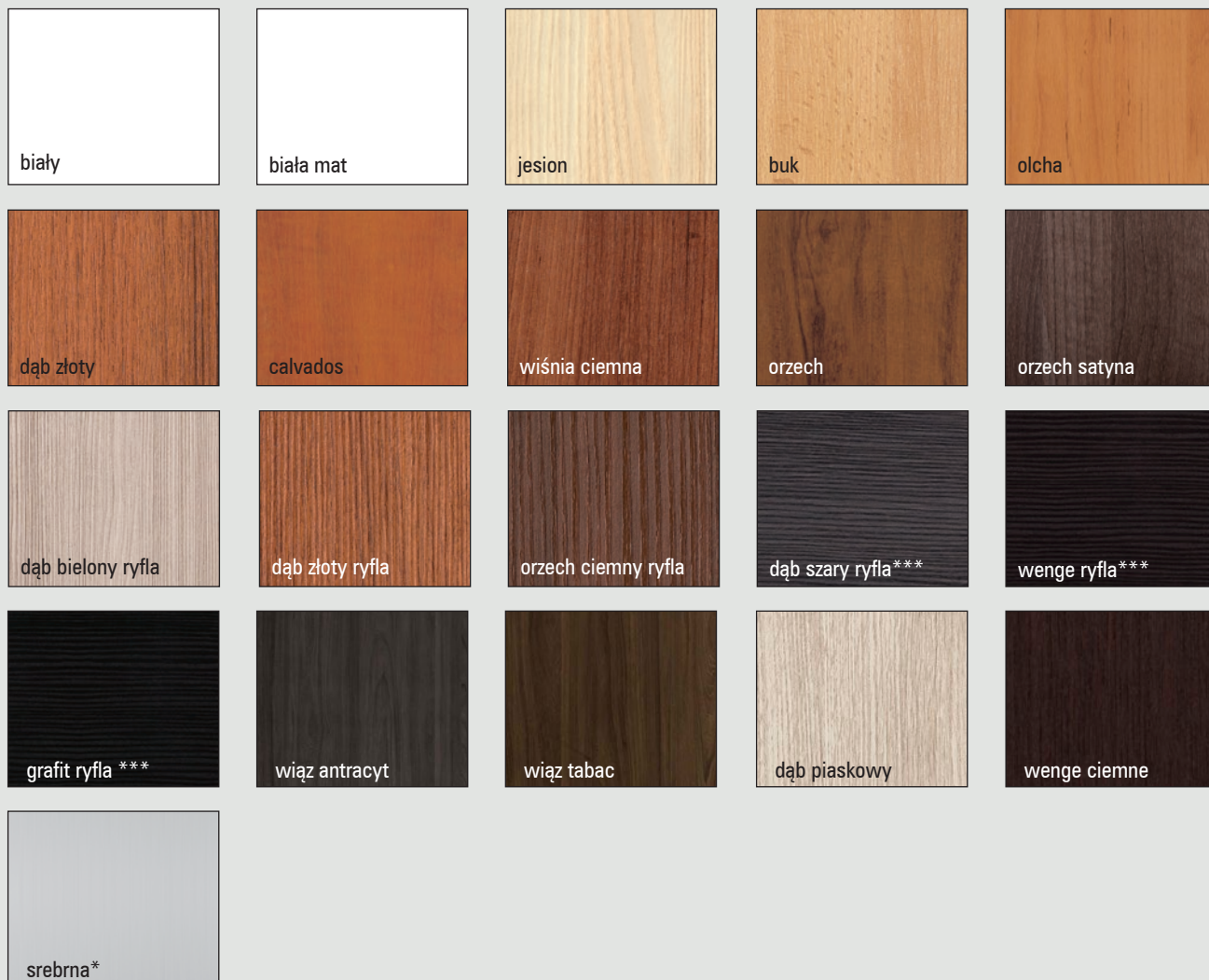

\* tylko ościeżnice (poza regulowaną bezprzylgową), tunele, opaski, ćwierćwałki  
 \*\*\* Dekory tylko w usłojeniu poziomym.

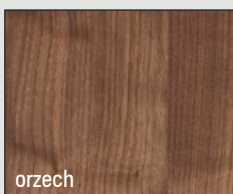
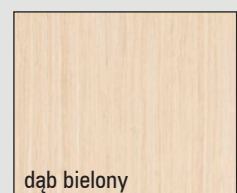
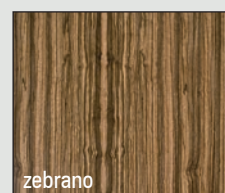
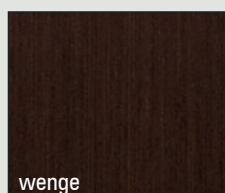
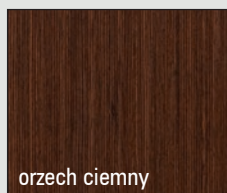
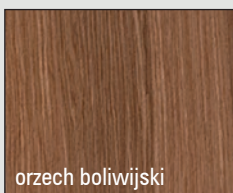
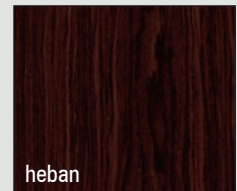
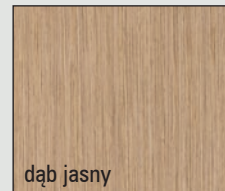
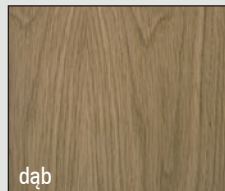
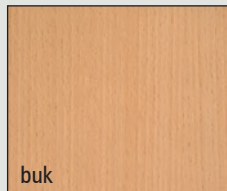
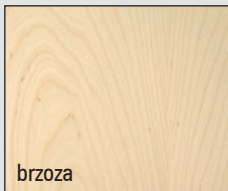
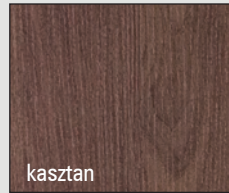
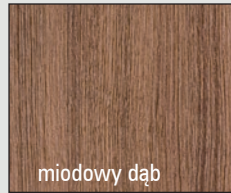

UWAGA: Specyfiką okleiny naturalnej jest możliwość wystąpienia różnic w usłojeniu i wybarwieniu. Różnice te nie mogą być podstawą uznania reklamacji.

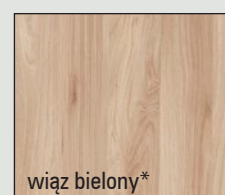
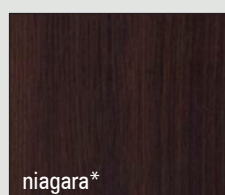
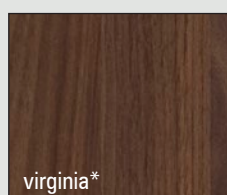
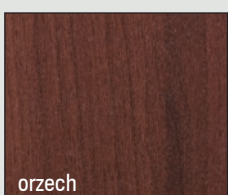
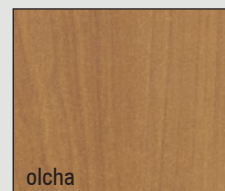
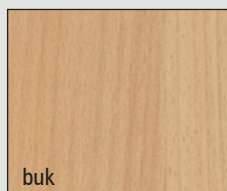
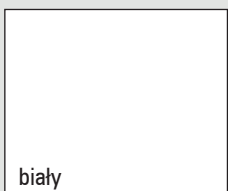

UWAGA: Ze względu na różną technologię wykonania:

- skrzydła kolekcji LACK i ASCADA - płyta HDF lakierowana
- ościeżnice, opaski, ćwierćwałki Finish, listwy przyszybowe - oklejone folią Finish
- krawędź skrzydła - obrzeże

występują różnice kolorystyczne między tymi elementami.

\* Tylko w skrzydle ramowym SINCO.

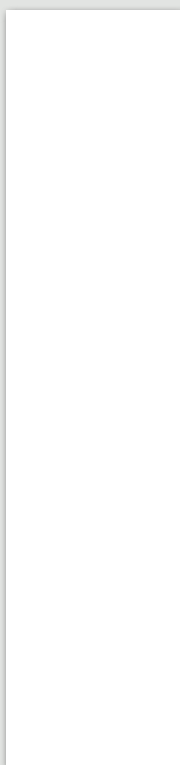

wzór 1 VETRO  
przezroczysta

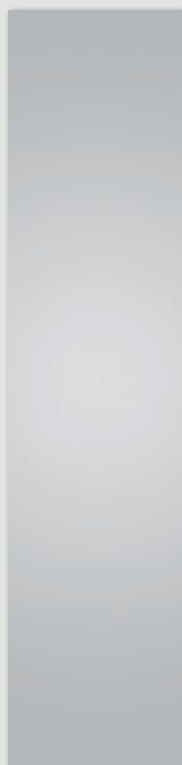

wzór 1 VETRO  
decormat

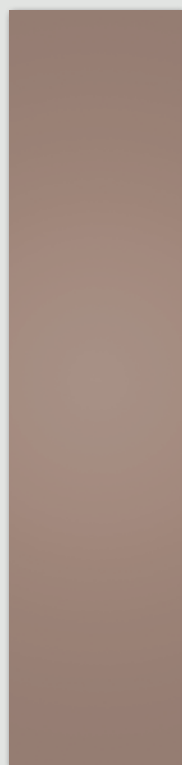

wzór 1 VETRO  
decormat brąz

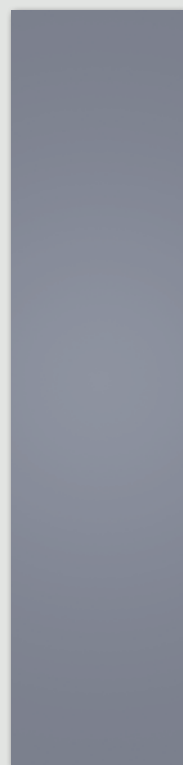

wzór 1 VETRO  
decormat grafit



wzór 2 VETRO

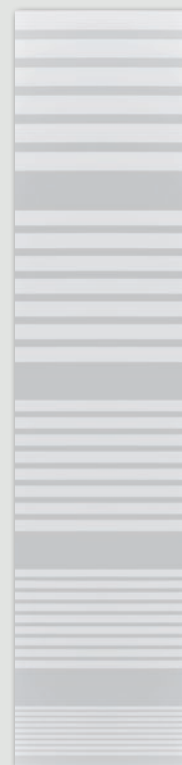

wzór 3 VETRO



wzór 4 VETRO

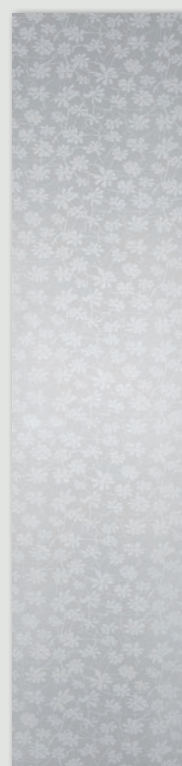

wzór 5 VETRO



wzór 8 VETRO

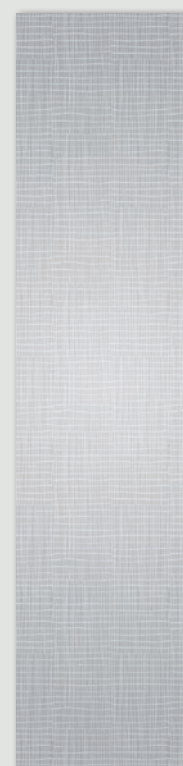

wzór 9 VETRO

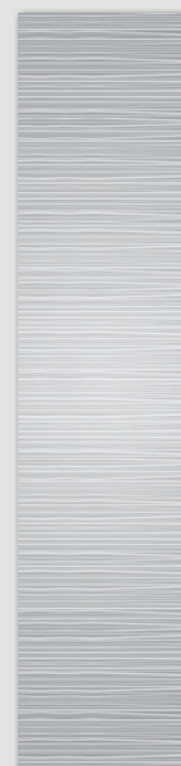

wzór 10 VETRO



wzór 11 VETRO





decormat



decormat grafit



decormat brąz



wzór A – FANO natura  
wzór 1 – FANO DRE-Cell



żaluzja



chinchila



kora biała

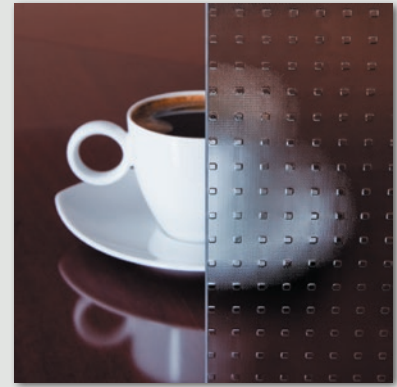

master carre



wzór B - kolekcja MODERN natura  
wzór 2 - kolekcja MODERN DRE-Cell i Cell-TOP

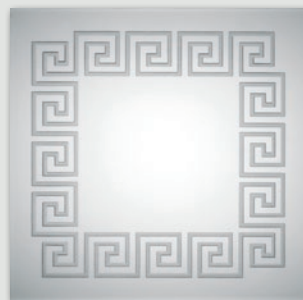

wzór C - KANON natura  
wzór 3 - KANON DRE-Cell i Cell-TOP

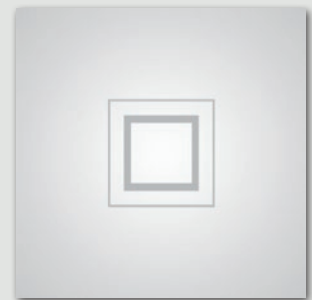

wzór D - IDEA natura  
wzór 4 - IDEA DRE-Cell i Cell-TOP

## Ceny

Ceny i dostępność szyb podane są na stronach ze skrzydłami drzwiowymi. Szyby w drzwiach naszych kolekcji posiadają awers i rewers. UWAGA! Szyby dekoracyjne zastosowane przy kolekcjach DRE-Cell i Cell-TOP różnią się technologią wykonania od szyb z kolekcji Natura. Szyby kolekcji oklein naturalnych (wzór A, B, C, D) są wykonane technologią głębokiego piaskowania, a szyby kolekcji DRE-Cell i Cell-TOP (wzór 1, 2, 3, 4) są wykonane w technologii sitodruku.

## Konstrukcja

Ościeżnica regulowana jest wykonana z wysokogatunkowej płyty drewnopochodnej MDF. Od strony ekspozycyjnej pokryta jest w całości drewnopodobną folią dekoracyjną DRE-Cell Decor, folią 3D, folią Finish lub okleiną naturalną. Jej konstrukcja pozwala na zastosowanie do ścian o grubości od 75 - 320 mm oraz na regulację +20 mm.



Przekrój ościeżnicy regulowanej

## Zastosowanie

Ościeżnica regulowana ma zastosowanie do:

- drzwi wewnętrzno-lokalowych przylgowych (do wszystkich kolekcji ramowych oraz płytowych o szerokości „90” i szerszych, ościeżnica powinna posiadać 3 zawiasy  $\varnothing$  13,5 mm).
- drzwi wejściowych ENTER (zawiera 3 zawiasy  $\varnothing$  13,5 mm)
- drzwi szklanych GALLA („ORC” wyposażona w 2 zawiasy  $\varnothing$  15 mm, specjalny zaczep i uszczelkę).

## Zawartość kompletu

Belka główna (element poziomy i dwa pionowe wraz z elementami maskującymi), uszczelka drzwiowa, zestaw zawiasów, komplet elementów przeznaczonych do montażu ościeżnicy wg dołączonej instrukcji. Ościeżnice pakowane są w opakowania kartonowe.

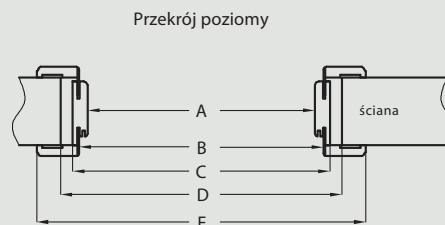
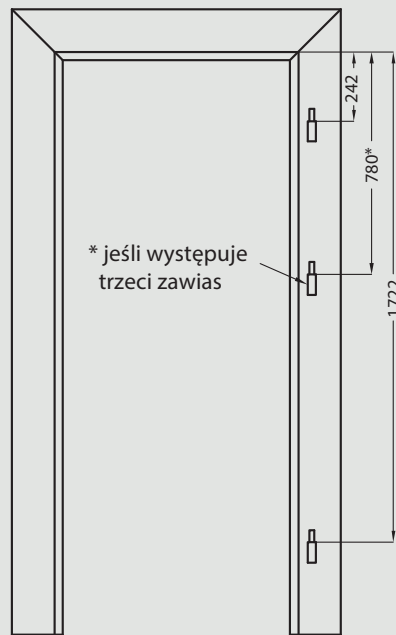
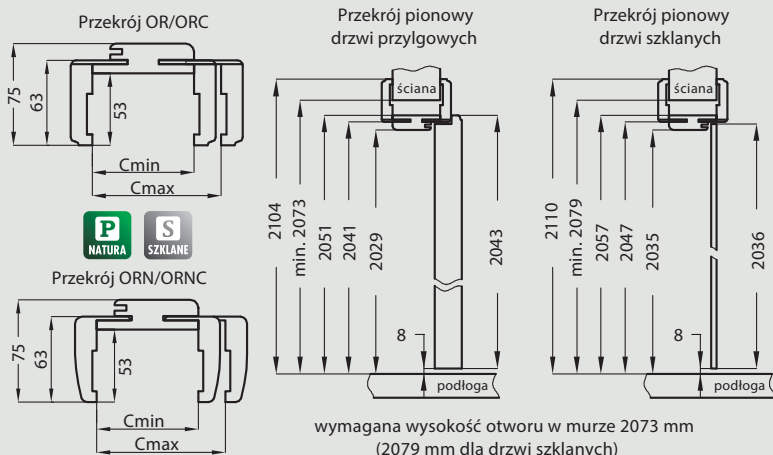

D - wymagana szerokość otworu w murze

### do drzwi jednoskrzydłowych

	A	B	C	D	E
60	600	624	644	680	750
70	700	724	744	780	850
80	800	824	844	880	950
90	900	924	944	980	1050
100	1000	1024	1044	1080	1150
110	1100	1124	1144	1180	1250

wymiary [mm] zgodne z Polską Normą

### do drzwi dwuskrzydłowych

	A	B	C	D	E
100d	1035	1059	1079	1115	1185
110d	1135	1159	1179	1215	1285
120	1235	1259	1279	1315	1385
130	1335	1359	1379	1415	1485
140	1435	1459	1479	1515	1585
150	1535	1559	1579	1615	1685
160	1635	1659	1679	1715	1785
170	1735	1759	1779	1815	1885
180	1835	1859	1879	1915	1985
190	1935	1959	1979	2015	2085
200	2035	2059	2079	2115	2185

wymiary [mm] zgodne z Polską Normą

## Ceny ościeżnic regulowanych

Grubość muru	Cmin Cmax		P CELL, T CELL, R CELL, W CELL		T 3D, R 3D, W 3D, S SZKLANE		P NATURA, S SZKLANE, W NATURA		P NATURA, S SZKLANE, W NATURA	
	netto	brutto	netto	brutto	netto	brutto	netto	brutto	netto	brutto
75	95	171 zł	210,33 zł	208 zł	255,84 zł	326 zł	400,98 zł	357 zł	439,11 zł	
95	115	179 zł	220,17 zł	217 zł	266,91 zł	336 zł	413,28 zł	368 zł	452,64 zł	
120	140	185 zł	227,55 zł	226 zł	277,98 zł	347 zł	426,81 zł	378 zł	464,94 zł	
140	160	191 zł	234,93 zł	235 zł	289,05 zł	362 zł	445,26 zł	394 zł	484,62 zł	
160	180	197 zł	242,31 zł	244 zł	300,12 zł	378 zł	464,94 zł	411 zł	505,53 zł	
180	200	205 zł	252,15 zł	253 zł	311,19 zł	394 zł	484,62 zł	428 zł	526,44 zł	
200	220	211 zł	259,53 zł	263 zł	323,49 zł	410 zł	504,30 zł	445 zł	547,35 zł	
220	240	218 zł	268,14 zł	271 zł	333,33 zł	425 zł	522,75 zł	462 zł	568,26 zł	
240	260	225 zł	276,75 zł	279 zł	343,17 zł	441 zł	542,43 zł	480 zł	590,40 zł	
260	280	231 zł	284,13 zł	288 zł	354,24 zł	457 zł	562,11 zł	497 zł	611,31 zł	
280	300	238 zł	292,74 zł	297 zł	365,31 zł	473 zł	581,79 zł	515 zł	633,45 zł	
300	320	245 zł	301,35 zł	306 zł	376,38 zł	488 zł	600,24 zł	531 zł	653,13 zł	

wymiary w [mm] zgodne z Polską Normą

## Konstrukcja

Ościeżnica regulowana TOP jest odmianą ościeżnicy regulowanej z szerokim kątownikiem (80 mm) i małymi promieniami zaokrąglenia profilu poprzecznego. Wykonana jest z wysokogatunkowej płyty drewnopochodnej MDF. Od strony ekspozycyjnej pokryta jest w całości drewnopodobną folią dekoracyjną DRE-Cell Decor, folią 3D, laminatem CPL lub okleiną naturalną. Jej konstrukcja pozwala na zastosowanie do ścian o grubości od 75 - 320 mm oraz na regulację +20 mm.



Przekrój ościeżnicy regulowanej TOP

## Zastosowanie

Ościeżnica regulowana TOP może być zastosowana do drzwi przylgowych: ramowych oraz TOP, a także do drzwi szklanych (ORC TOP).

## Zawartość kompletu

Belka główna (element poziomy i dwa pionowe wraz z elementami maskującymi), uszczelka drzwiowa, zestaw zawiasów, komplet elementów przeznaczonych do montażu ościeżnicy wg dołączonej instrukcji.

Ościeżnice pakowane są w opakowania kartonowe.

Wszystkie ościeżnice do kolekcji drzwi ramowych oraz ościeżnice 90 i szersze powinny być wyposażone w 3 zawiasy. Ościeżnice do drzwi szklanych GALLA wyposażone są w 2 zawiasy o średnicy 15 mm, specjalny zaczep i uszczelkę.

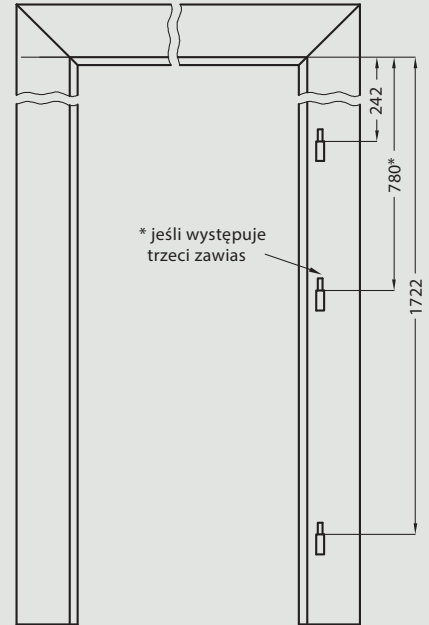

\* jeśli występuje trzeci zawias

Przekrój poziomy

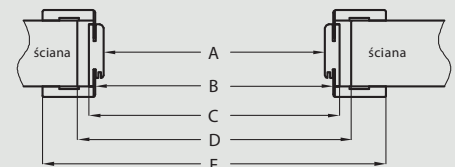

D - wymagana szerokość otworu w murze

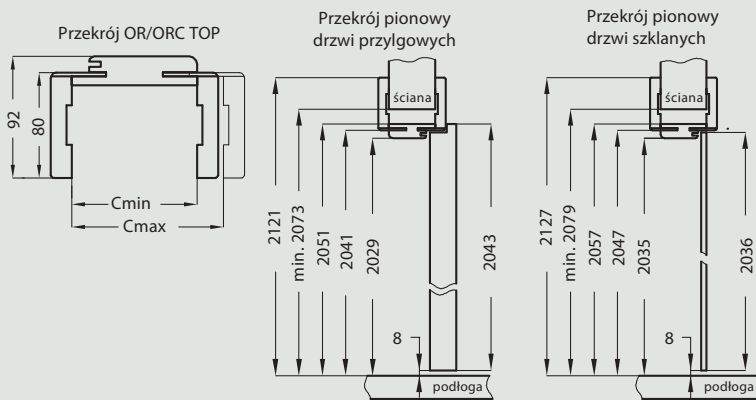

wymagana wysokość otworu w murze 2073 mm (2079 mm dla drzwi szklanych)

## Ceny ościeżnic regulowanych TOP

Grubość muru	biały, biała mat, jesion, calvados, wiśnia ciemna, orzech, orzech satyna, wenge ryfla***, dąb złoty ryfla, dąb szary ryfla***, orzech ciemny ryfla, grafit ryfla***, dąb bielony ryfla, srebrna, orzech amerykański, heban, wiąz, dąb polski 3D, wiąz antracyt, wiąz tabac, dąb piaskowy, wenge ciemne, wiśnia złota		akacja, kasztan, miodowy dąb		dąb jasny, orzech ciemny, wenge, dąb, heban, dąb bielony, orzech		
	Cmin	Cmax	netto	brutto	netto	brutto	
75	95	224 zł	275,52 zł	235 zł	289,05 zł	388 zł	477,24 zł
95	115	233 zł	286,59 zł	245 zł	301,35 zł	399 zł	490,77 zł
120	140	242 zł	297,66 zł	254 zł	312,42 zł	409 zł	503,07 zł
140	160	251 zł	308,73 zł	264 zł	324,72 zł	425 zł	522,75 zł
160	180	259 zł	318,57 zł	272 zł	334,56 zł	442 zł	543,66 zł
180	200	269 zł	330,87 zł	282 zł	346,86 zł	459 zł	564,57 zł
200	220	278 zł	341,94 zł	292 zł	359,16 zł	476 zł	585,48 zł
220	240	287 zł	353,01 zł	301 zł	370,23 zł	493 zł	606,39 zł
240	260	295 zł	362,85 zł	310 zł	381,30 zł	511 zł	628,53 zł
260	280	303 zł	372,69 zł	318 zł	391,14 zł	528 zł	649,44 zł
280	300	313 zł	384,99 zł	329 zł	404,67 zł	546 zł	671,58 zł
300	320	321 zł	394,83 zł	337 zł	414,51 zł	562 zł	691,26 zł

\*\*\* dekor tylko w ułożeniu poziomym

## do drzwi jednoskrzydłowych

	A	B	C	D	E
60	600	624	644	680	784
70	700	724	744	780	884
80	800	824	844	880	984
90	900	924	944	980	1084
100	1000	1024	1044	1080	1184
110	1100	1124	1144	1180	1284

## do drzwi dwuskrzydłowych

	A	B	C	D	E
100d	1035	1059	1079	1115	1219
110d	1135	1159	1179	1215	1319
120	1235	1259	1279	1315	1419
130	1335	1359	1379	1415	1519
140	1435	1459	1479	1515	1619
150	1535	1559	1579	1615	1719
160	1635	1659	1679	1715	1819
170	1735	1759	1779	1815	1919
180	1835	1859	1879	1915	2019
190	1935	1959	1979	2015	2119
200	2035	2059	2079	2115	2219

wymiary [mm] zgodne z Polską Normą

Cena ościeżnicy do drzwi dwuskrzydłowych: +30%

W związku z zainteresowaniem Klientów drzwiami w wymiarach niestandardowych wprowadziliśmy do oferty kolekcje Modern TOP, Plus TOP oraz model skrzydła Standard TOP 10 z ościeżnicą regulowaną TOP w 3 dodatkowych wariantach wysokości. Konstrukcja ościeżnicy jest taka sama jak ościeżnicy regulowanej TOP (różnią się tylko wysokością).

### Zastosowanie

Ościeżnica regulowana TOP o zmiennych wysokościach może być zastosowana do skrzydeł przylgowych Standard TOP 10, Modern TOP, Plus TOP w trzech dodatkowych opcjach wysokości skrzydła: 1983 mm, 2110 mm i 2240 mm.

### Zawartość kompletu

Belka główna (element poziomy i dwa pionowe wraz z elementami maskującymi), uszczelka drzwiowa, zestaw zawiasów, komplet elementów przeznaczonych do montażu ościeżnicy wg dołączonej instrukcji.

Ościeżnice pakowane są w opakowania kartonowe.

Wszystkie ościeżnice w 3 dodatkowych opcjach wysokości powinny być wyposażone w 3 zawiasy.

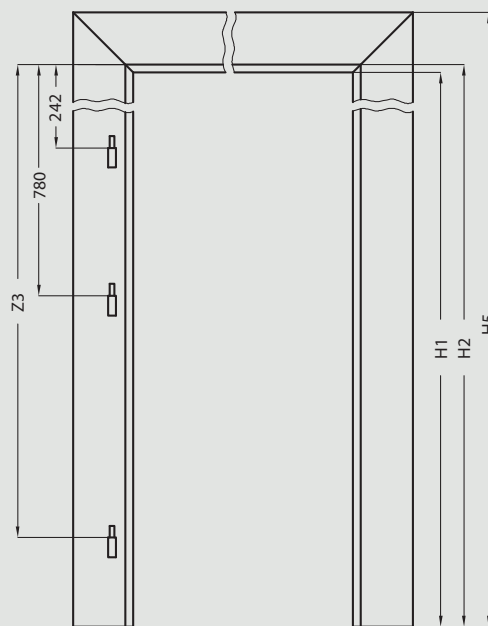
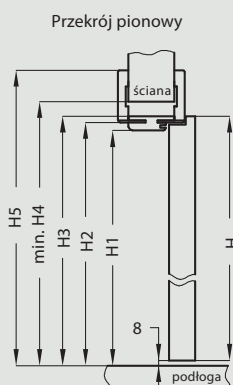
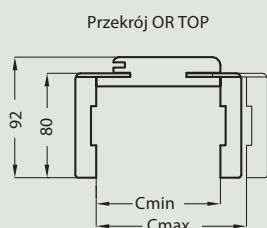

H	H1	H2	H3	H4	H5	Z3
1983	1969	1981	1991	2013	2061	1662
2110	2096	2108	2118	2140	2188	1789
2240	2226	2238	2248	2270	2318	1919

H - wysokość skrzydła  
H4 - wymagana wysokość otworu w murze

D - wymagana szerokość otworu w murze

### Ceny ościeżnic regulowanych TOP o zmiennych wysokościach

Grubość muru	biała mat, jesion, calvados, wiśnia ciemna, orzech, orzech satyna, wenge ryfla**, dąb złoty ryfla, orzech ciemny ryfla, dąb szary ryfla**, dąb bielony ryfla, wiąz antracyt, wiąz tabac, dąb piaskowy, wenge ciemne						akacja, kasztan, miodowy dąb			
	wysokość skrzydła 1983 i 2043		wysokość skrzydła 2110 i 2240		wysokość skrzydła 1983 i 2043		wysokość skrzydła 2110 i 2240			
	Cmin	Cmax	cena netto	cena brutto	cena netto	cena brutto	cena netto	cena brutto	cena netto	cena brutto
75	95	224 zł	275,52 zł	269 zł	330,87 zł	235 zł	289,05 zł	280 zł	344,40 zł	
95	115	233 zł	286,59 zł	280 zł	344,40 zł	245 zł	301,35 zł	292 zł	359,16 zł	
120	140	242 zł	297,66 zł	290 zł	356,70 zł	254 zł	312,42 zł	302 zł	371,46 zł	
140	160	251 zł	308,73 zł	301 zł	370,23 zł	264 zł	324,72 zł	314 zł	386,22 zł	
160	180	259 zł	318,57 zł	311 zł	382,53 zł	272 zł	334,56 zł	324 zł	398,52 zł	
180	200	269 zł	330,87 zł	323 zł	397,29 zł	282 zł	346,86 zł	336 zł	413,28 zł	
200	220	278 zł	341,94 zł	334 zł	410,82 zł	292 zł	359,16 zł	348 zł	428,04 zł	
220	240	287 zł	353,01 zł	344 zł	423,12 zł	301 zł	370,23 zł	358 zł	440,34 zł	
240	260	295 zł	362,85 zł	354 zł	435,42 zł	310 zł	381,30 zł	369 zł	453,87 zł	
260	280	303 zł	372,69 zł	364 zł	447,72 zł	318 zł	391,14 zł	379 zł	466,17 zł	
280	300	313 zł	384,99 zł	376 zł	462,48 zł	329 zł	404,67 zł	392 zł	482,16 zł	
300	320	321 zł	394,83 zł	385 zł	473,55 zł	337 zł	414,51 zł	401 zł	493,23 zł	

\*\*dekor tylko w usłojeniu poziomym

#### do drzwi jednoskrzydłowych

	A	B	C	D	E
60	600	624	644	680	784
70	700	724	744	780	884
80	800	824	844	880	984
90	900	924	944	980	1084
100	1000	1024	1044	1080	1184

#### do drzwi dwuskrzydłowych

	A	B	C	D	E
120	1235	1259	1279	1315	1419
130	1335	1359	1379	1415	1519
140	1435	1459	1479	1515	1619
150	1535	1559	1579	1615	1719
160	1635	1659	1679	1715	1819
170	1735	1759	1779	1815	1919
180	1835	1859	1879	1915	2019
190	1935	1959	1979	2015	2119
200	2035	2059	2079	2115	2219

wymiary [mm] zgodne z Polską Normą

# ościeżnice regulowane bezprzylgowe **DRE**

## Konstrukcja

Ościeżnica regulowana bezprzylgowa wykonana jest z wysokogatunkowej płyty drewnopochodnej MDF. Od strony ekspozycyjnej pokryta jest w całości drewnopodobną folią dekoracyjną DRE-Cell Decor, folią 3D lub okleiną naturalną. Jej konstrukcja przystosowana jest do grubości skrzydła 40 mm i pozwala na zastosowanie do ścian o grubości od 75 - 320 mm oraz na regulację +20 mm.



## Zastosowanie

Ościeżnica regulowana bezprzylgowa ma zastosowanie do wszystkich kolekcji DRE w wersji bezprzylgowej rozwiernej.

## Zawartość kompletu

Belka główna (element poziomy i dwa pionowe) wraz z szerokim kątownikiem (80 mm) o małych promieniach zaokrąglenia profilu przekroju poprzecznego (R2), uszczelka drzwiowa, zestaw zawiasów, komplet elementów przeznaczonych do montażu ościeżnicy wg dołączonej instrukcji. Ościeżnice pakowane są w opakowania kartonowe.

Przekrój ORB 095-300

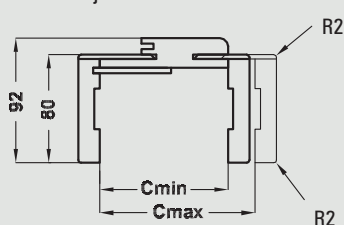

Przekrój ORB 075

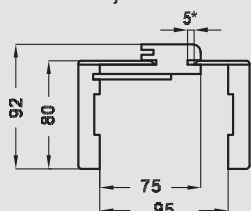

Przekrój pionowy drzwi bezprzylgowych ORB

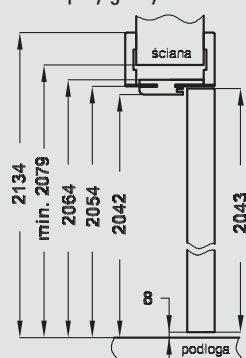

wymagana wysokość otworu w murze 2079 mm

Przekrój ościeżnicy regulowanej bezprzylgowej

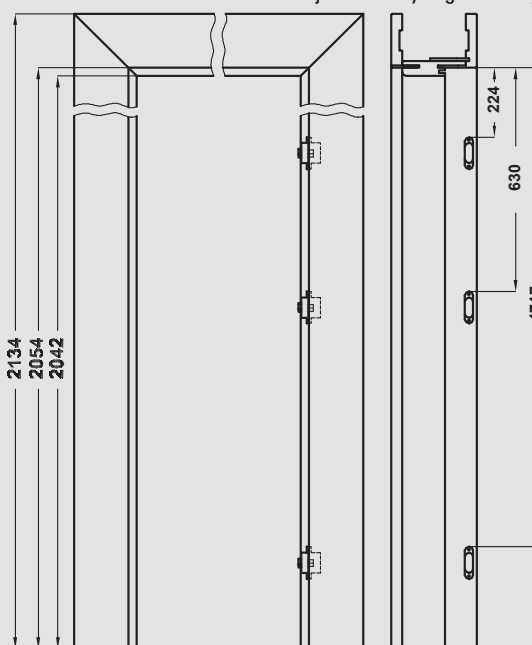

Przekrój poziomy ORB

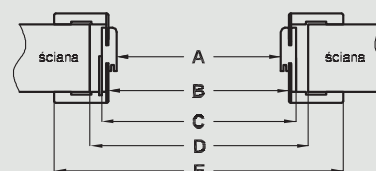

\* Ościeżnica 075-095 ma odmienny przekrój, dla grubości muru 75-89 mm konieczne będzie samodzielne skrócenie pióra kątownika ruchomego.

D - wymagana szerokość otworu w murze

## Ceny ościeżnic regulowanych bezprzylgowych

Grubość muru	biały, biała mat, dąb bielony ryfla, dąb złoty ryfla, dąb szary ryfla***, jesion, calvados, orzech, orzech ciemny ryfla, orzech satyna, wiśnia ciemna, wenge ryfla***, grafit ryfla***, heban, wiąz, orzech amerykański, dąb polski 3D, wiąz antracyt, wiąz tabac, dąb piaskowy, wenge ciemne, wiśnia złota				dąb jasny, orzech ciemny, wenge, orzech, dąb, heban, dąb bielony	
	Cmin	Cmax	cena netto	cena brutto	cena netto	cena brutto
75	95	423 zł	520,29 zł	590 zł	725,70 zł	
95	115	432 zł	531,36 zł	600 zł	738,00 zł	
120	140	440 zł	541,20 zł	610 zł	750,30 zł	
140	160	449 zł	552,27 zł	625 zł	768,75 zł	
160	180	457 zł	562,11 zł	641 zł	788,43 zł	
180	200	466 zł	573,18 zł	658 zł	809,34 zł	
200	220	475 zł	584,25 zł	674 zł	829,02 zł	
220	240	483 zł	594,09 zł	690 zł	848,70 zł	
240	260	491 zł	603,93 zł	707 zł	869,61 zł	
260	280	499 zł	613,77 zł	723 zł	889,29 zł	
280	300	508 zł	624,84 zł	740 zł	910,20 zł	
300	320	516 zł	634,68 zł	756 zł	929,88 zł	

\*\*\*dekor tylko w usłojeniu poziomym

Ceny zawierają również 3 zawiasy z płytkami mocującymi.

Cena ościeżnicy do drzwi dwuskrzydłowych: +50%

### do drzwi jednoskrzydłowych

	A	B	C	D	E
60	626	650	670	710	810
70	726	750	770	810	910
80	826	850	870	910	1010
90	926	950	970	1010	1110
100	1026	1050	1070	1110	1210

### do drzwi dwuskrzydłowych

	A	B	C	D	E
120	1273	1297	1317	1357	1457
130	1373	1397	1417	1457	1557
140	1473	1497	1517	1557	1657
150	1573	1597	1617	1657	1757
160	1673	1697	1717	1757	1857
170	1773	1797	1817	1857	1957
180	1873	1897	1917	1957	2057

## Konstrukcja

Ościeznica prosta wykonana jest z wysokogatunkowej płyty MDF i oklejona jest ekologiczną, drewnopodobną folią dekoracyjną DRE-Cell, folią 3D, laminatem CPL, folią Finish lub okleiną naturalną.

Ościeznica posiada stałą szerokość 100 mm.

## Zastosowanie

Ościeznica prosta ma zastosowanie do drzwi:

- wejściowych ENTER (wyposażona w 3 zawiasy  $\varnothing$  13,5 mm i dodatkowy zaczep górny)
- wejściowych SOLID (wyposażona w 3 zawiasy  $\varnothing$  13,5 mm i 4 zaczepy pod zapadkę i zasuwki zamka listwowego)
- szklanych GALLA („OPC” wyposażona w 2 zawiasy  $\varnothing$  15 mm, specjalny zaczep i uszczelkę)
- przeciwpożarowych: PP Enter, PP Galeria\_N („OPP” wyposażona w 3 zawiasy  $\varnothing$  15 mm, specjalną uszczelkę oraz w konstrukcji wklejona warstwa ogniochronna)
- pozostałych drzwi przylgowych (z zastosowaniem 2 lub 3 zawiasów  $\varnothing$  13,5 mm, 3 zawiasy do drzwi ramowych oraz płytowych o szerokości „90” i szerszych)

Do ościeżnicy prostej i prostej SOFT stosujemy opaski maskujące, a do ościeżnicy prostej SOFT natura kątowniki maskujące lub korony.

## Zawartość kompletu

Belka główna (element poziomy i dwa elementy pionowe), uszczelka drzwiowa, zestaw zawiasów, komplet elementów przeznaczonych do montażu ościeżnicy wg dołączonej instrukcji. Ościeżnice pakowane są w opakowania kartonowe.



przekrój ościeżnicy prostej SOFT natura

ościeznica prosta po skręceniu

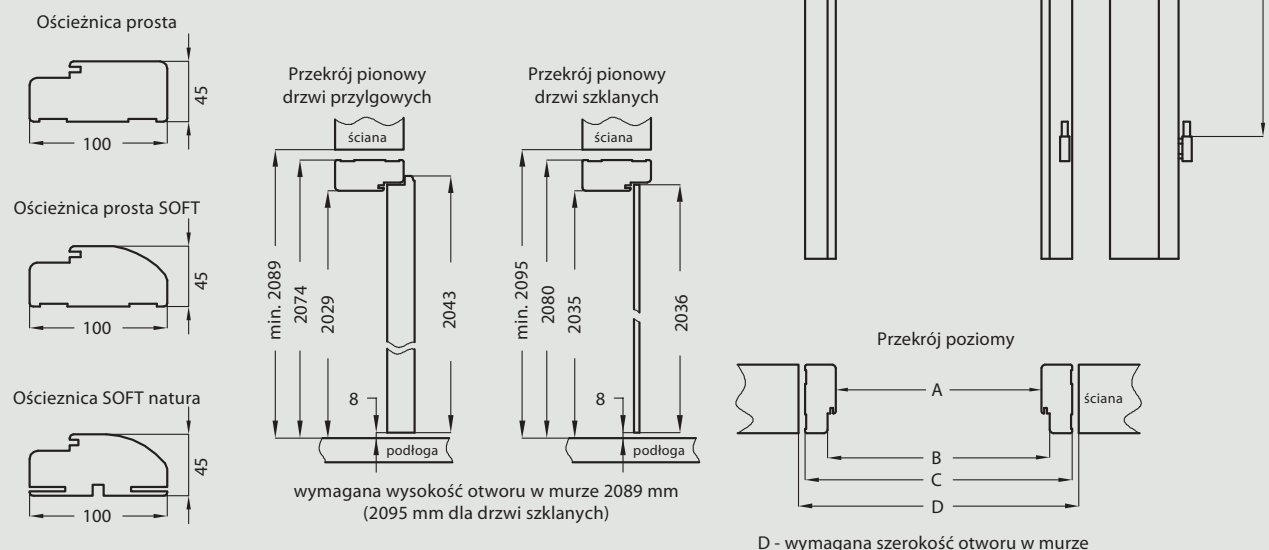

## Ceny ościeżnic prostych



model	netto	brutto
prosta	104 zł	127,92 zł
prosta SOFT	116 zł	142,68 zł
prosta	122 zł	150,06 zł
prosta SOFT	132 zł	162,36 zł
prosta	128 zł	157,44 zł
prosta SOFT	139 zł	170,97 zł
SOFT natura	231 zł	284,13 zł

### do drzwi jednoskrzydłowych

	A	B	C	D
60	600	624	690	712
70	700	724	790	812
80	800	824	890	912
90	900	924	990	1012
100	1000	1024	1090	1112
110	1100	1124	1190	1212

wymiary [mm] zgodne z Polską Normą

### do drzwi dwuskrzydłowych

	A	B	C	D
100d	1035	1059	1125	1147
110d	1135	1159	1225	1247
120	1235	1259	1325	1347
130	1335	1359	1425	1447
140	1435	1459	1525	1547
150	1535	1559	1625	1647
160	1635	1659	1725	1747
170	1735	1759	1825	1847
180	1835	1859	1925	1947
190	1935	1959	2025	2047
200	2035	2059	2125	2147

wymiary [mm] zgodne z Polską Normą

## Opcje za dopłatą

- ościeznica ENTER (z zaczepem zasuwkowym) ..... 20 zł netto | 24,60 zł brutto
- ościeznica SOLID ..... 40 zł netto | 49,20 zł brutto
- ościeznica do drzwi dwuskrzydłowych: ..... +30%

## Konstrukcja

Ościeznica metalowa wykonana jest z blachy o grubości 1,2-1,5 mm i oklejona specjalną folią LAMPRE w kolorach biały, ciemny brąz lub miodowy. Po jednej stronie ościeżnicy wykonane są 4 wycięcia pod zapadkę i zasuwki drzwi wejściowych DRE, a po przeciwnej stronie 3 gniazda pod zawiasy oraz bolce antywyważeniowe.

## Zastosowanie

Ościeznica metalowa ma zastosowanie do drzwi wewnętrznych wejściowych ENTER i SOLID.

## W standardzie

- gniazda na 3 zawiasy
- dodatkowe gniazda na bolce antywyważeniowe
- gniazda zaczepów zamka listwowego SOLID

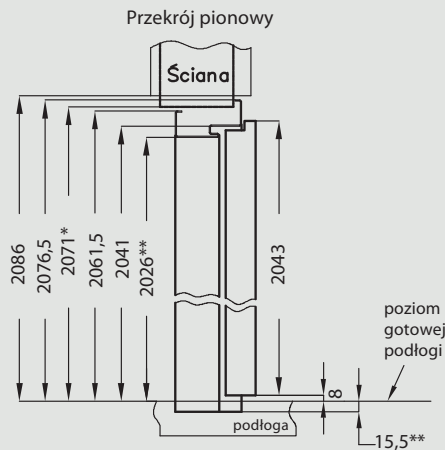

Wymagana wysokość otworu w murze liczona od gotowej podłogi to 2086 mm lub 2071\* mm w opcjonalnym sposobie montażu (przy 15,5 mm nadkładu poniżej poziomu gotowej podłogi)

\*\* wysokość przejścia w świetle ościeżnicy wynosi 2041,5 mm, należy ją skrócić lub wmurować w posadzkę na głębokość 15,5 mm tak, aby wysokość przejścia przy gotowej podłodze wyniosła 2026 mm.

## Cena ościeżnicy metalowej

model	dekor	
	biały, miodowy, ciemny brąz	
Ościeznica stalowa „80” i „90”	240 zł netto	295,20 zł brutto
Ościeznica stalowa „100”	280 zł netto	344,40 zł brutto



Profil ościeżnicy metalowej

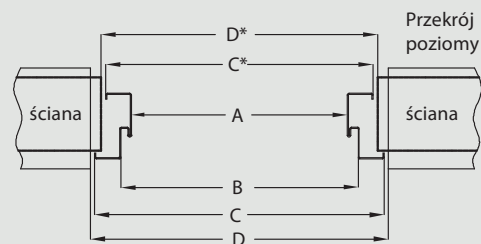
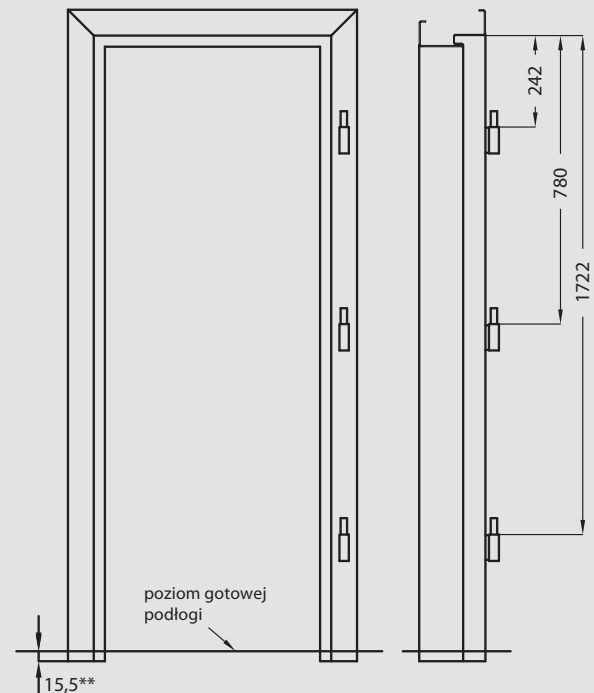
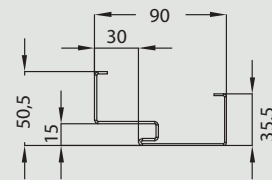

D, D\* - wymagana szerokość otworu w murze  
\* opcjonalny sposób montażu ościeżnicy

	A	B	C	C*	D	D*
„80”	794	824	895	865	915	885
„90”	900	930	1001	971	1021	991
„100”	1000	1030	1101	1071	1121	1091

biały

miodowy

ciemny brąz

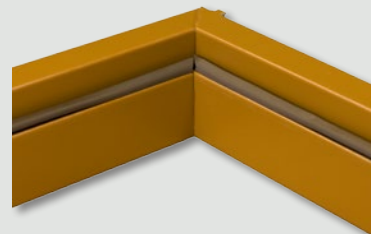

Tunel regulowany to ozdobna zabudowa przejścia w murze. Może być stosowany jako samodzielne rozwiązanie lub jako integralna część systemu przesuwnego ściennego NT (zastosowania tego nie spełnia TUN TOP).

Tunel regulowany jest produktem wizualnie zbliżonym do ościeżnicy regulowanej, z kilkoma różnicami:

- brak możliwości zamontowania zawiasów
- brak blachy zaczepowej
- brak frezowania pod uszczelkę
- różna wysokość i rozpiętość kątowników przednich i tylnych (wartość E i F w tabelach)



Przekrój tunelu regulowanego

**Uwaga: TUN TOP nie jest przystosowany do zastosowania z systemem przesuwneym ściennym NT.**

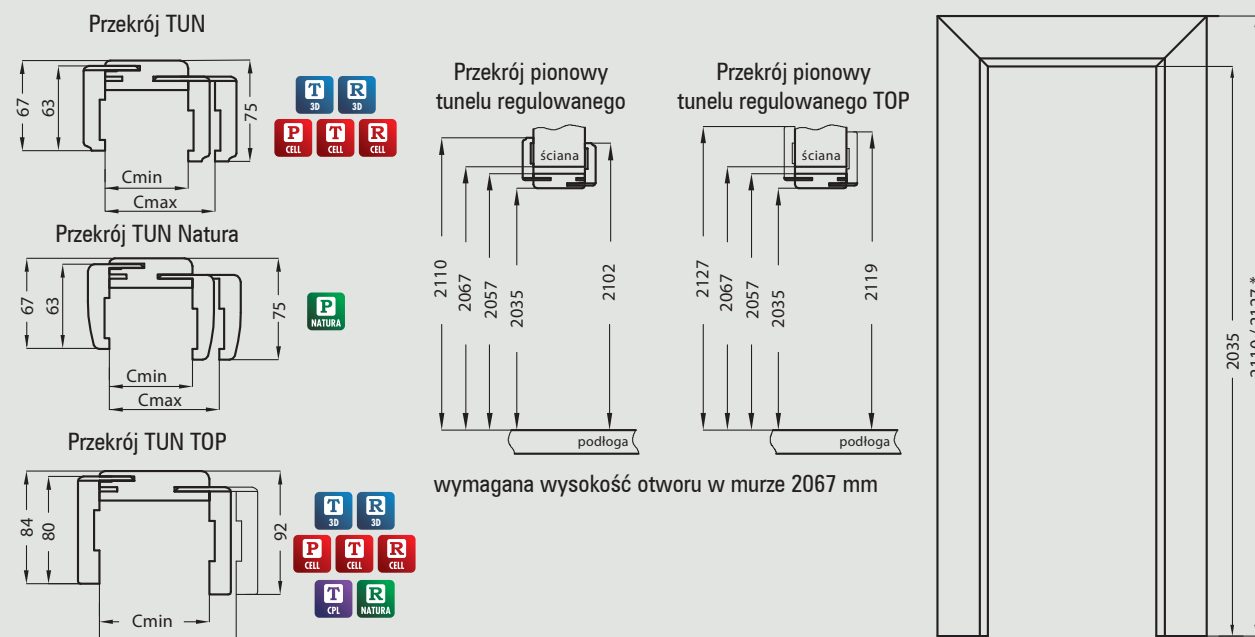

### Tunel regulowany pojedynczy

symbol	60	70	80	90	100
A	600	700	800	900	1000
C	644	744	844	944	1044
D	664	764	864	964	1064
E	750	850	950	1050	1150
E*	784	884	984	1084	1184
F	734	834	934	1034	1134
F*	768	868	968	1068	1168

### Tunel regulowany podwójny

symbol	120	140	160	180	200
A	1200	1400	1600	1800	2000
C	1244	1444	1644	1844	2044
D	1264	1464	1664	1864	2064
E	1350	1550	1750	1950	2150
E*	1384	1584	1784	1984	2184
F	1334	1534	1734	1934	2134
F*	1368	1568	1768	1968	2168

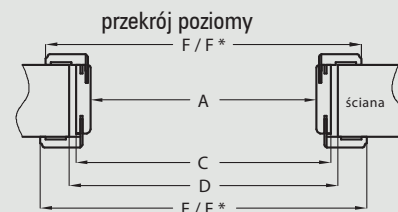

D - wymagana szerokość otworu w murze  
\* dotyczy Tunelu Regulowanego TOP

### Ceny tunelu regulowanego

Grubość muru	TUN		TUN Natura		TUN TOP*		TUN TOP CPL		TUN TOP Natura				
	Cmin	Cmax	netto	brutto	netto	brutto	netto	brutto	netto	brutto			
62	82	208	255,84	326	400,98	357	439,11	224	275,52	235	289,05	388	477,24
82	102	217	266,91	336	413,28	368	452,64	233	286,59	245	301,35	399	490,77
107	127	226	277,98	347	426,81	378	464,94	242	297,66	254	312,42	409	503,07
127	147	235	289,05	362	445,26	394	484,62	251	308,73	264	324,72	425	522,75
147	167	244	300,12	378	464,94	411	505,53	259	318,57	272	334,56	442	543,66
167	187	253	311,19	394	484,62	428	526,44	269	330,87	282	346,86	459	564,57
187	207	263	323,49	410	504,30	445	547,35	278	341,94	292	359,16	476	585,48
207	227	271	333,33	425	522,75	462	568,26	287	353,01	301	370,23	493	606,39
227	247	279	343,17	441	542,43	480	590,40	295	362,85	310	381,30	511	628,53
247	267	288	354,24	457	562,11	497	611,31	303	372,69	318	391,14	528	649,44
267	287	297	365,31	473	581,79	515	633,45	313	384,99	329	404,67	546	671,58
287	307	306	376,38	488	600,24	531	653,13	321	394,83	337	414,51	562	691,26

\* kolory jak w OR TOP

### Opcje za dopłatą

- tunel do drzwi podwójnych: +30%





## Kątownik maskujący SOFT natura

zastosowanie: do ościeżnicy prostej SOFT natura



**Zawartość kompletu** (na jedną stronę drzwi):  
element poziomy i dwa pionowe, kołki oraz spinki zaciskowe.

### Cena kątownika

model	cena netto	cena brutto
kątownik maskujący SOFT natura	80 zł	98,40 zł

Cena za komplet na jedną stronę drzwi.

Cena kątownika do drzwi dwuskrzydłowych: +30%

**Zamawiając kątowniki maskujące należy podać stronę drzwi, na której będą zamontowane.**



Łączenie kątownika maskującego



## Listwy dekoracyjne



Długość listew dekoracyjnych 2,62 mb

### Ceny listew

Model	dekory	cena netto	cena brutto
LPP1W, LPP2W, LPP3W	Cell, 3D	19,50 zł	23,99 zł

cena za 1 szt.

LPP1W

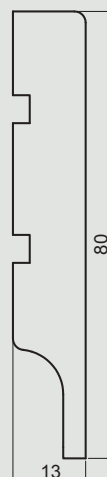

LPP2W



LPP3W

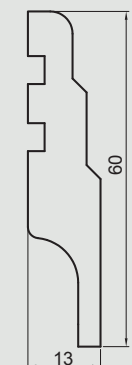

## Opaski maskujące

**zastosowanie:** do ościeżnicy prostej, prostej SOFT

**Zawartość kompletu** (na jedną stronę drzwi): opaska pozioma i dwie pionowe, zaczepy plastikowe, kołki oraz spinki zaciskowe. Opaski maskujące pakowane są w karton.

### Ceny opasek

model	cena netto	cena brutto
STANDARD	41 zł	50,43 zł
STANDARD natura*	70 zł	86,10 zł
SOFT	49 zł	60,27 zł
SOFT natura*	70 zł	86,10 zł
STYL	49 zł	60,27 zł
TOP	52 zł	63,96 zł
Do drzwi dwuskrzydłowych	+30%	

\* – zastosowanie przy OP – Ppoż.

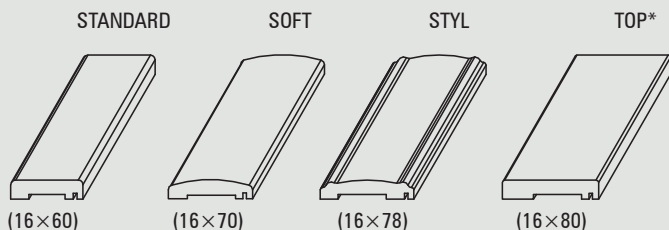

Opaska maskująca SOFT

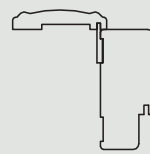

Połączenie opaski z ościeżnicą

\* opaski TOP nie są dostępne w kolorach folii Finish.

## Ćwierćwałki

Ćwierćwałek służy do maskowania kąтового połączenia ściany i ościeżnicy. Jednostką handlową jest sztuka.

### Ceny ćwierćwałków

model	cena netto	cena brutto
ćwierćwałek	9 zł	11,07 zł
ćwierćwałek SOFT	9 zł	11,07 zł
ćwierćwałek SOFT natura	20 zł	24,60 zł



ćwierćwałek  
16 × 16 × 2200 mm



ćwierćwałek SOFT, SOFT natura  
11 × 18 × 2200 mm



## Akcesoria drzwiowe

### Nasadki na zawiasy

(kpl. 2 szt. na 1 zawias)..... 7 zł | 8,61 zł

Nasadki przystosowane do zawiasów o średnicy 13,5 mm.



złoty



chrom



chrom mat

## Tuleje wentylacyjne do drzwi płytowych

Istnieje możliwość zakupu kompletu (5 szt.) tulei wentylacyjnych. DRE-Cell Decor, folia 3D, laminat CPL i folia Finish – biały, dąb, calvados, brąz, szary. NATURA – srebrny satyna, złoty satyna, srebrny, złoty.

### Ceny tulei

kolekcja	cena netto	cena brutto
DRE-Cell, folia Finish, folia 3D, laminat CPL	10 zł	12,30 zł
NATURA	15 zł	18,45 zł

Cena za komplet 5 szt.



## Tuleje wentylacyjne do drzwi ramowych

Do drzwi ramowych, poza VETRO, stosujemy tuleje stalowe lub tworzywowe (3 tuleje do drzwi „60”, 4 tuleje do drzwi „70”, 5 tulei do drzwi „80”-„100”)

### Tuleje stalowe

Stal nierdzewna, wymiar zewnętrzny 60 x 60 mm.

model	cena netto	cena brutto
VERANO, NESTOR, AURI, EMENA, ENA, TREVI, SCALA, PIANO, PREMIUM, ELSA, FOSCA, DOVA, TRIESTA, SINCO	30 zł	36,90 zł

Cena za 1 szt.



### Tuleje tworzywowe

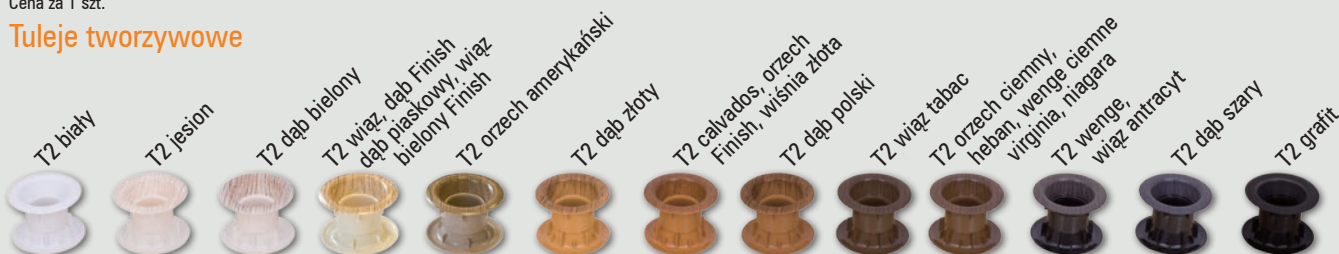

model	cena netto	cena brutto
VERANO, NESTOR, AURI, EMENA, ENA, TREVI, SCALA, PIANO, PREMIUM, ELSA, FOSCA, TRIESTA, SINCO	4 zł	4,92 zł

Cena za 1 szt.



## Kratki wentylacyjne

Do drzwi można wstawić łazienkową kratkę wentylacyjną tworzywową, dostępną w kolorach biały, beż, calvados, brąz i szary (oprócz drzwi ramowych, przesuwanych, P.POŻ. oraz SOLID, ENTER i GALERIA natura ALU) lub aluminiową (dodatkowo oprócz LACK i ASCADA).

	cena netto	cena brutto
kratka wentylacyjna tworzywowa	20 zł	24,60 zł
kratka wentylacyjna aluminiowa	90 zł	110,70 zł

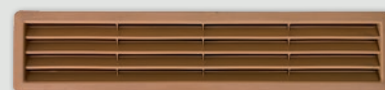

kratka wentylacyjna tworzywowa



kratka wentylacyjna aluminiowa

## Podcięcie wentylacyjne

We wszystkich kolekcjach (oprócz VETRO D i F, SOLID, ENTER, P.POŻ. i Przesuwne), na życzenie można wykonać **podcięcie wentylacyjne**.

	cena netto	cena brutto
podcięcie wentylacyjne	20 zł	24,60 zł



podcięcie wentylacyjne



klamka ONYX - nikiel / satyna  
66 zł | 81,18 zł



szyld na klucz  
22 zł | 27,06 zł



szyld na patent  
22 zł | 27,06 zł



szyld łazienkowy  
35 zł | 43,05 zł



klamka QUANTA - nikiel - satyna  
39 zł | 47,97 zł



szyld na klucz  
17 zł | 20,91 zł



szyld na patent  
17 zł | 20,91 zł



szyld łazienkowy  
24 zł | 29,52 zł



klamka APUS - nikiel mat  
38 zł | 46,74 zł



szyld na klucz  
15 zł | 18,45 zł



szyld na patent  
15 zł | 18,45 zł



szyld łazienkowy  
19 zł | 23,37 zł



klamka FENIKS - chrom mat  
42 zł | 51,66 zł



szyld na klucz  
17 zł | 20,91 zł



szyld na patent  
17 zł | 20,91 zł



szyld łazienkowy  
23 zł | 28,29 zł



klamka PEM - chrom mat  
43 zł | 52,89 zł



szyld na klucz  
17 zł | 20,91 zł



szyld na patent  
17 zł | 20,91 zł



szyld łazienkowy  
23 zł | 28,29 zł



klamka TOM - chrom mat  
53 zł | 65,19 zł



szyld na klucz  
17 zł | 20,91 zł



szyld na patent  
17 zł | 20,91 zł



szyld łazienkowy  
23 zł | 28,29 zł



klamka ALTIVA - nikiel szczotkowany  
35 zł | 43,05 zł



szyld na klucz  
11 zł | 13,53 zł



szyld na patent  
11 zł | 13,53 zł



szyld łazienkowy  
17 zł | 20,91 zł



klamka LIBRA - nikiel satynowy  
55 zł | 67,65 zł



szyld na klucz  
12 zł | 14,76 zł



szyld na patent  
12 zł | 14,76 zł



szyld łazienkowy  
18 zł | 22,14 zł

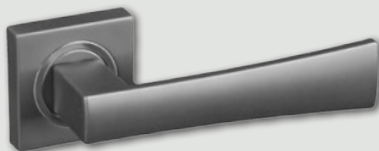

klamka LIBRA - nikiel szczotkowany - grafit  
69 zł | 84,87 zł



szyld na klucz  
26 zł | 31,98 zł



szyld na patent  
26 zł | 31,98 zł



szyld łazienkowy  
34 zł | 41,82 zł



klamka ARCUS - nikiel szczotkowany  
60 zł | 73,80 zł



szyld na klucz  
22 zł | 27,06 zł



szyld na patent  
22 zł | 27,06 zł

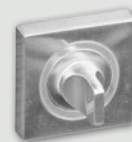

szyld łazienkowy  
30 zł | 36,90 zł



klamka ONYX M - stal nierdzewna  
54 zł | 66,42 zł



szyld na klucz  
15 zł | 18,45 zł



szyld na patent  
15 zł | 18,45 zł



szyld łazienkowy  
31 zł | 38,13 zł



klamka ROMANA - chrom/nikiel lakierowany  
39 zł | 47,97 zł



szyld na klucz  
21 zł | 25,83 zł



szyld na patent  
21 zł | 25,83 zł



szyld łazienkowy  
30 zł | 36,90 zł

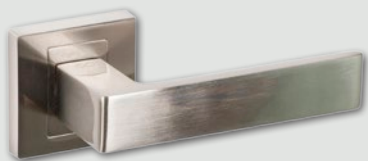

klamka APOLLO - satyna  
51 zł | 62,73 zł



szyld na klucz  
20 zł | 24,60 zł



szyld na patent  
20 zł | 24,60 zł



szyld łazienkowy  
30 zł | 36,90 zł



klamka PLATON - satyna  
51 zł | 62,73 zł



szyld na klucz  
20 zł | 24,60 zł



szyld na patent  
20 zł | 24,60 zł



szyld łazienkowy  
30 zł | 36,90 zł



klamka WENUS - satyna  
51 zł | 62,73 zł



szyld na klucz  
20 zł | 24,60 zł



szyld na patent  
20 zł | 24,60 zł



szyld łazienkowy  
30 zł | 36,90 zł



klamka FINESTRO - nikiel szczotkowany  
44 zł | 54,12 zł



szyld na klucz  
16 zł | 19,68 zł



szyld na patent  
16 zł | 19,68 zł



szyld łazienkowy  
23 zł | 28,29 zł



klamka FUTURE - nikiel szczotkowany  
48 zł | 59,04 zł



szyld na klucz  
22 zł | 27,06 zł



szyld na patent  
22 zł | 27,06 zł



szyld łazienkowy  
30 zł | 36,90 zł



klamka STILLA - nikiel szczotkowany  
41 zł | 50,43 zł



szyld na klucz  
11 zł | 13,53 zł



szyld na patent  
11 zł | 13,53 zł



szyld łazienkowy  
17 zł | 20,91 zł



klamka VENTO - nikiel szczotkowany  
46 zł | 56,58 zł



szyld na klucz  
19 zł | 23,37 zł



szyld na patent  
19 zł | 23,37 zł



szyld łazienkowy  
28 zł | 34,44 zł



klamka FOCUS - nikiel satyna velvet  
42 zł | 51,66 zł



szyld na klucz  
21 zł | 25,83 zł



szyld na patent  
21 zł | 25,83 zł



szyld łazienkowy  
30 zł | 36,90 zł



klamka FREMO - nikiel lakierowany  
66 zł | 81,18 zł



szyld na klucz  
21 zł | 25,83 zł



szyld na patent  
21 zł | 25,83 zł



szyld łazienkowy  
30 zł | 36,90 zł



klamka QUBIK - nikiel lakierowany  
35 zł | 43,05 zł



szyld na klucz  
21 zł | 25,83 zł



szyld na patent  
21 zł | 25,83 zł



szyld łazienkowy  
30 zł | 36,90 zł



klamka TIME - chrom lakierowany  
59 zł | 72,57 zł



szyld na klucz  
21 zł | 25,83 zł



szyld na patent  
21 zł | 25,83 zł



szyld łazienkowy  
30 zł | 36,90 zł



klamka RIO - grafit /chrom  
55 zł | 67,65 zł



szyld na klucz  
27 zł | 33,21 zł



szyld na patent  
27 zł | 33,21 zł



szyld łazienkowy  
39 zł | 47,97 zł



klamka RIO - nikiel satyna  
55 zł | 67,65 zł



szyld na klucz  
24 zł | 29,52 zł



szyld na patent  
24 zł | 29,52 zł



szyld łazienkowy  
37 zł | 45,51 zł



klamka IBIZA - grafit/chrom  
55 zł | 67,65 zł



szyld na klucz  
27 zł | 33,21 zł



szyld na patent  
27 zł | 33,21 zł



szyld łazienkowy  
39 zł | 47,97 zł



klamka IBIZA - nikiel satyna  
55 zł | 67,65 zł



szyld na klucz  
24 zł | 29,52 zł



szyld na patent  
24 zł | 29,52 zł



szyld łazienkowy  
37 zł | 45,51 zł



klamka PROXIMA - stal nierdzewna  
40 zł | 49,20 zł



szyld na klucz  
15 zł | 18,45 zł



szyld na patent  
15 zł | 18,45 zł



szyld łazienkowy  
31 zł | 38,13 zł



klamka TOPAZ - stal nierdzewna  
40 zł | 49,20 zł



szyld na klucz  
15 zł | 18,45 zł



szyld na patent  
15 zł | 18,45 zł



szyld łazienkowy  
31 zł | 38,13 zł



klamka FORTUNA - patyna  
44 zł | 54,12 zł



szyld na klucz  
24 zł | 29,52 zł



szyld na patent  
24 zł | 29,52 zł



szyld łazienkowy  
37 zł | 45,51 zł





klamka FORTUNA - nikiel satyna  
44 zł | 54,12 zł



szyld na klucz  
24 zł | 29,52 zł



szyld na patent  
24 zł | 29,52 zł



szyld łazienkowy  
37 zł | 45,51 zł



klamka UNO - stal nierdzewna  
29 zł | 35,67 zł



szyld na klucz  
12 zł | 14,76 zł



szyld na patent  
12 zł | 14,76 zł



szyld łazienkowy  
24 zł | 29,52 zł

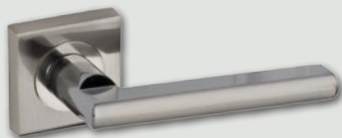

klamka JANE - nikiel lakierowany  
46 zł | 56,58 zł



szyld na klucz  
21 zł | 25,83 zł



szyld na patent  
21 zł | 25,83 zł



szyld łazienkowy  
30 zł | 36,90 zł



gałka - nikiel satyna  
77 zł | 94,71 zł



szyld na klucz  
24 zł | 29,52 zł



szyld na patent  
24 zł | 29,52 zł



szyld łazienkowy  
37 zł | 45,51 zł



gałka - patyna  
77 zł | 94,71 zł



szyld na klucz  
24 zł | 29,52 zł



szyld na patent  
24 zł | 29,52 zł



szyld łazienkowy  
37 zł | 45,51 zł



gałka - stal nierdzewna  
66 zł | 81,18 zł



szyld na klucz  
15 zł | 18,45 zł



szyld na patent  
15 zł | 18,45 zł



szyld łazienkowy  
31 zł | 38,13 zł



klamka z szyldem podłużnym ALTIVA (rozstaw 72 mm) nikiel szczotkowany na patent - 37 zł | 45,51 zł



klamka z szyldem podłużnym ALTIVA (rozstaw 72 mm) nikiel szczotkowany na klucz - 37 zł | 45,51 zł



klamka PEGAZ (rozstaw 72 mm) nikiel mat na patent - 62 zł | 76,26 zł



klamka TOM z szyldem podłużnym na patent (rozstaw 72 mm) chrom mat - 63 zł | 77,49 zł



wkładka 26/41 - nikiel mat 24 zł | 29,52 zł



wkładka 26/41 - mosiądz satyna 22 zł | 27,06 zł



zestaw wkładek ZN 30/40+30G/40 SN lub ZN 30/40+40G/30 SN nikiel satyna 90 zł | 110,70 zł



zestaw wkładek ZN 30/40+30G/40 SB lub ZN 30/40+40G/30 SB mosiądz satyna 85 zł | 104,55 zł



klamka FOKUS z szyldem podłużnym - nikiel satyna velvet 34 zł | 41,82 zł



klamka FOKUS z szyldem podłużnym na klucz - nikiel satyna velvet (rozstaw 72 mm) 34 zł | 41,82 zł



klamka FOKUS z szyldem podłużnym na patent - nikiel satyna velvet (rozstaw 72 mm) 34 zł | 41,82 zł



klamka FOKUS z szyldem podłużnym łazienkowym - nikiel satyna velvet (rozstaw 72 mm) 39 zł | 47,97 zł

## Wymiary skrzydeł i rozmieszczenie zawiasów

Skrzydło przylgowe rozwierne

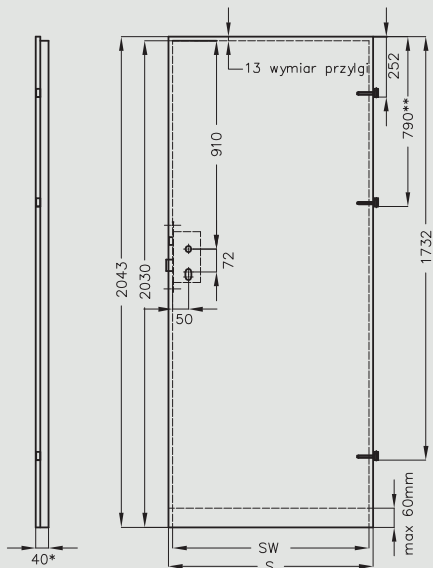

\* grubość skrzydła p.poż.: PP Enter, PP Galeria Natura = 46 mm  
\*\* jeśli występuje 3 zawias

Skrzydło przylgowe rozwierne model Standard TOP 10 kolekcje Modern TOP i Plus TOP

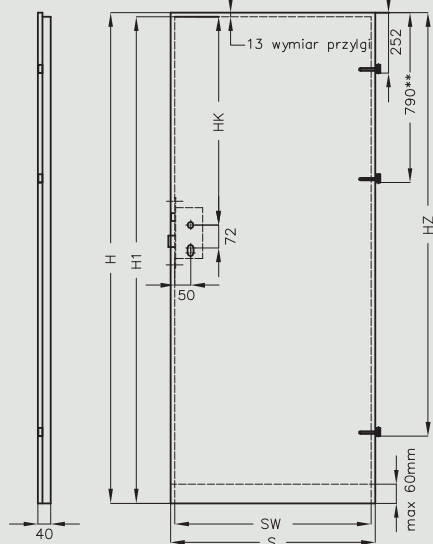

H	H1	HK	HZ
1983	1970	850	1672
2043	2030	910	1732
2110	2097	977	1799
2240	2227	1107	1929

Skrzydło przylgowe p.poż. Olimp EI-30 i EI-60

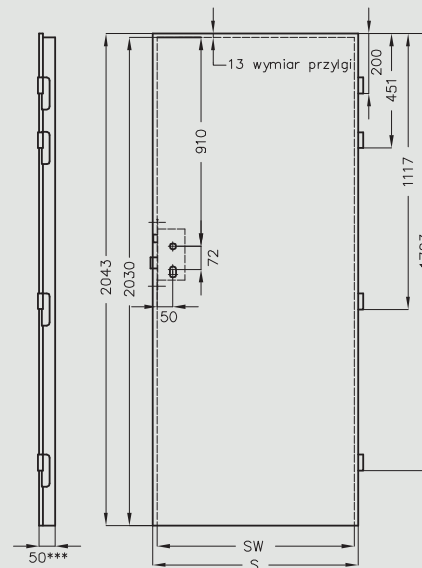

\*\*\* grubość skrzydeł Olimp EI-30 = 50 mm, EI-60 = 60 mm

Skrzydło szklane

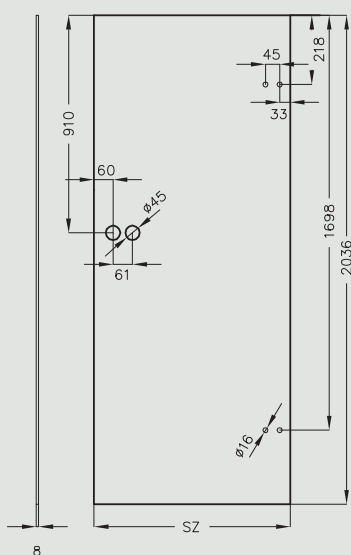

Skrzydło bezprzylgowe rozwierne

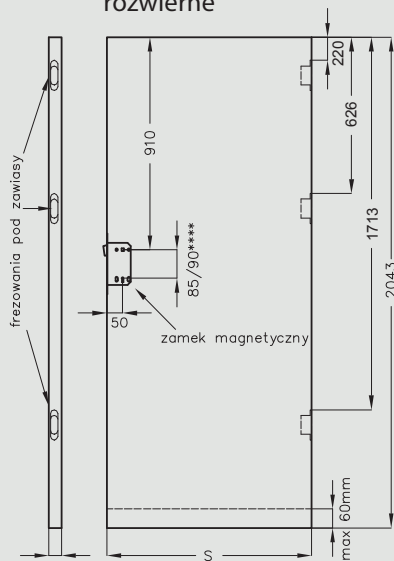

\*\*\*\* rozstaw w zamku magnetycznym:  
85 mm - w zamku na wkładkę bębnową  
90 mm - w zamkach na klucz zwykły i WC

Skrzydło bezprzylgowe przesuwne

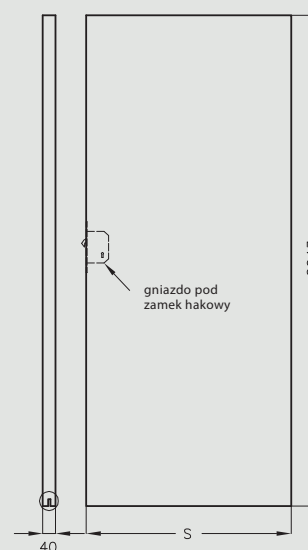

VERTO A, B, D

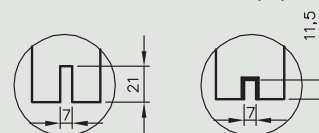

## Szerokość skrzydeł

Symbol wym. drzwi	S	SW	SZ
„60”	644	618	617
„70”	744	718	717
„80”	844	818	817
„90”	944	918	917
„100”	1044	1018	-
„110**	1144	1118	-

S – całkowita szerokość skrzydła  
 SW – szerokość we wrębie (dotyczy skrzydeł przylgowych)  
 SZ – szerokość skrzydła szklanego GALLA  
 \* - szerokość „110” dostępna tylko w skrzydłach Standard 10 oraz w drzwiach przeciwpożarowych Olimp.

Uwaga: Całkowita szerokość dostawek „40” wynosi 444 mm

## Wysokość skrzydeł

2043 mm – całkowita wysokość skrzydeł przylgowych i bezprzylgowych

2030 mm – wysokość skrzydeł przylgowych we wrębie

1983, 2043, 2110, 2240 mm – całkowite możliwe wysokości skrzydeł przylgowych, w kolekcjach MODERN TOP, PLUS TOP oraz modelu STANDARD TOP 10 (1970, 2030, 2097, 2227 mm - mierzone we wrębie)

2036 mm – wysokość skrzydeł szklanych GALLA

## Skracanie skrzydeł

Istnieje możliwość skrócenia skrzydeł we własnym zakresie, maksymalnie o 60 mm (nie można skracać skrzydeł szklanych GALLA, VETRO, PPOŻ., drzwi ENTER i SOLID z uszczelką opadającą oraz wszystkich kolekcji w wersji przesuwnej oraz skrzydeł biernych).

## Szczeliny progowe

Standardowa wysokość szczeliny pomiędzy skrzydłem a gotową podłogą wynosi 8 mm (6 mm w drzwiach p.poż Olimp).

## Grubość skrzydeł i dobór wkładki patentowej

Rodzaj drzwi	Grubość skrzydła (GS)	rozmiar wkładki do drzwi przylgowych	
		proporcja w skrzydle (X/Y)	Wymiar zalecany* (XX/YY)
P.POŻ. PP Enter, PP Galeria Natura	46 mm	14/32	25/45
P.POŻ. Olimp EI30	50 mm	25/25	36/36
P.POŻ. Olimp EI60	60 mm	35/25	46/36
Scala, Trevi, Piano, Premium, Fosca, Ena, Triesta, Emena, Verano, Elsa, Nestor, Auri, Dova, Sinco	zamek umieszczony w ramiaku pionowym o grubości 40 mm	14/26	26/36; 25/40 lub 26/41
Galla	szkło hartowane 8 mm		21/26
Pozostałe modele	40 mm	14/26	26/36; 25/40 lub 26/41

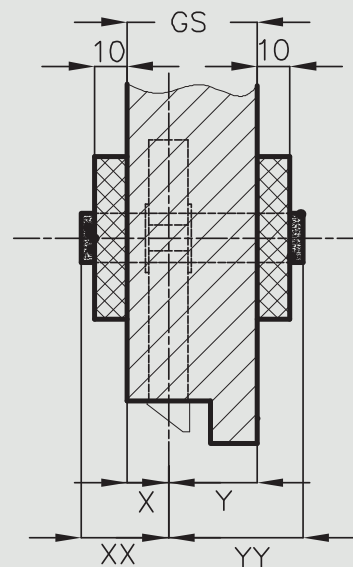

W skrzydłach bezprzylgowych rozwiernych proporcja wkładki w skrzydle wynosi 20/20, a zalecany\* wymiar wkładki to 31/31 mm.

\* Wymiar zalecany przy założeniu że szyld ma grubość 10 mm, a wkładka wystaje ponad szyld nie więcej niż 4 mm.

## Uwagi dotyczące zawiasów

W skrzydłach przylgowych: ramowych, wejściowych (Enter, Solid) oraz innych o szerokości nie mniejszej niż „90” montowane są 3 zawiasy wkręcane  $\varnothing$  13,5 mm. W pozostałych skrzydłach przylgowych wewnątrzlokalowych możliwy jest wybór 2 lub 3 zawiasów.

Skrzydła przeciwpożarowe:

- PP ENTER, PP GALERIA\_N - wykonywane są z 3 zawiasami wkręcanymi  $\varnothing$  15 mm

- OLIMP EI30 i EI 60 wyposażone są w 4 zawiasy przykręcane.

Skrzydła bezprzylgowe rozwiernie mają wyfrezowane gniazda pod 3 zawiasy wpuszczane, które są pakowane wraz z ościeżnicą.

Skrzydła szklane GALLA przystosowane są do 2 zawiasów wkręcanych  $\varnothing$  15 mm.

## Skrzydło bezprzylgowe

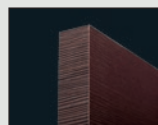

krawędź bez przylgi

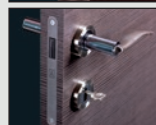

zamek magnetyczny



zawias wpuszczany

## Skrzydło przylgowe ramowe, płytowe TOP

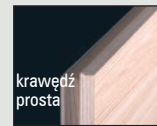

krawędź prosta

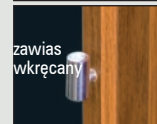

zawias wkręcany

## Skrzydła przylgowe pojedyncze

Oferujemy skrzydła: prawe, lewe oraz centra

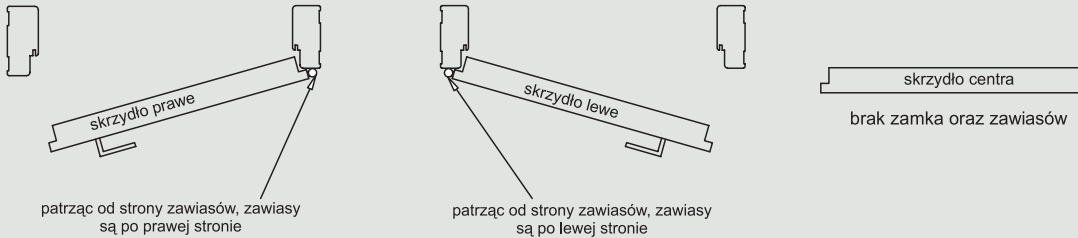

## Skrzydła przylgowe podwójne

Oferujemy skrzydła podwójne: prawe - wówczas prawe skrzydło jest czynnym a lewe biernym oraz skrzydła podwójne lewe - wówczas lewe skrzydło jest czynnym a prawe biernym.

Skrzydło czynne posiada przylgę oraz zamek w standardzie.

Natomiast skrzydło bierne posiada „kontrprzylgę” oraz w standardzie blachę zaczepową i „kantrygiel” (A)



Kantrygiel (A)

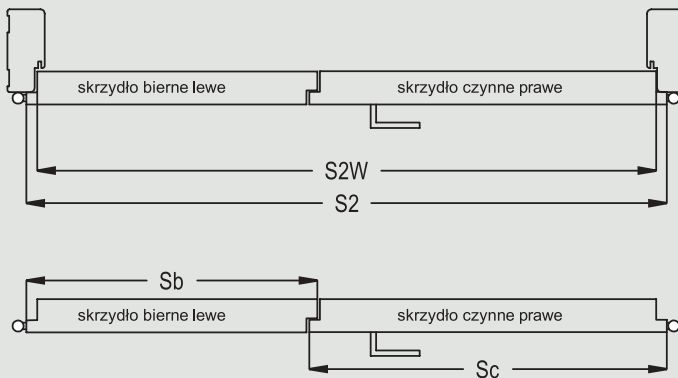

Symbol wymiaru	wymiary w [mm] zgodne z Polską normą		
	S2	S2W	kombinacja* Sc + Sb
„100d”	1078	1052	644 + 444
„110d”	1178	1152	744 + 444
„120”	1278	1252	844 + 444; 644 + 644
„130”	1378	1352	944 + 444; 744 + 644; 644 + 744
„140”	1478	1452	1044 + 444; 844 + 644; 744 + 744; 644 + 844
„150”	1578	1552	944 + 644; 844 + 744; 744 + 844; 644 + 944
„160”	1678	1652	1044 + 644; 944 + 744; 844 + 844; 744 + 944; 644 + 1044
„170”	1778	1752	1044 + 744; 944 + 844; 844 + 944; 744 + 1044
„180”	1878	1852	1044 + 844; 944 + 944; 844 + 1044
„190”	1978	1952	1044 + 944; 944 + 1044
„200”	2078	2052	1044 + 1044

kombinacja\* – możliwe zestawienia szerokości skrzydeł czynnych (Sc) i biernych (Sb)

Wyłącznie ościeżnice naszej produkcji pasują do drzwi dwuskrzydłowych, dlatego zalecamy dokonywanie zakupu drzwi w kompletach. Komplet DRE obejmuje 2 skrzydła drzwiowe oraz ościeżnicę.

$$\text{cena drzwi dwuskrzydłowych} = \text{cena skrzydła} \times 2 + \text{cena ościeżnicy}$$

## Skrzydła bezprzylgowe-przesuwne

Oferujemy skrzydła: prawe, lewe oraz centra (skrzydło bez zamka i uchwytu)

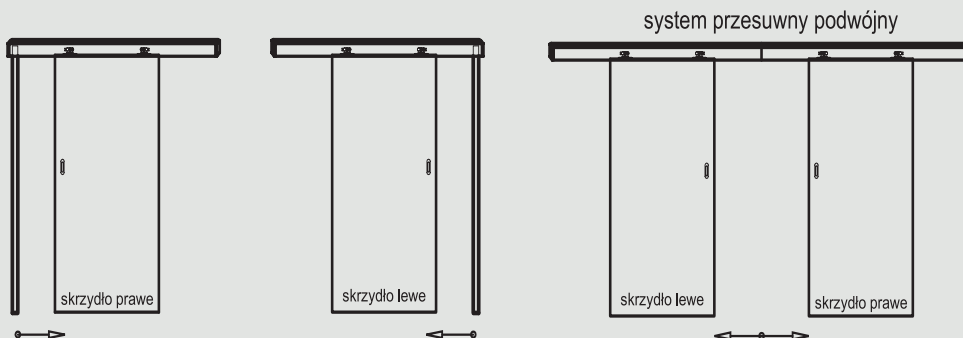

jeżeli skrzydło czynne posiada zamek to bierne posiada blachę zaczepową

## Skrzydła bezprzylgowe pojedyncze

Oferujemy skrzydła: prawe, lewe oraz centra



## Skrzydła bezprzylgowe podwójne

Oferujemy skrzydła podwójne: prawe - wówczas prawe skrzydło jest czynnym a lewe biernym oraz skrzydła podwójne lewe - wówczas lewe skrzydło jest czynnym a prawe biernym.

Skrzydło czynne posiada zamek w standardzie, natomiast skrzydło bierne blachę zaczepową i „kantrygiel”.

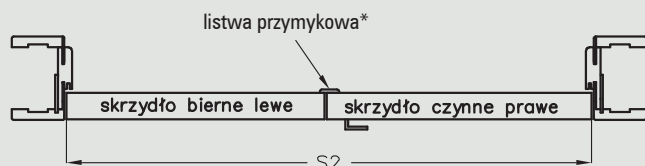

\* do drzwi dwuskrzydłowych bezprzylgowych istnieje możliwość dokupienia listwy przymykowej

Symbol wymiaru	wymiar w [mm] zgodne z Polską normą	
	S2	kombinacja* Sc+Sb
"120"	1291	644+644
"130"	1391	744+644; 644+744
"140"	1491	844+644; 744+744; 644+844
"150"	1591	944+644; 844+744; 744+844; 644+944
"160"	1691	1044+644; 944+744; 844+844;
		744+944; 644+1044
"170"	1791	1044+744; 944+844; 844+944; 744+1044
"180"	1891	1044+844; 944+944; 844+1044

kombinacja\* – możliwe zestawienia szerokości skrzydeł czynnych (Sc) i biernych (Sb)

$$\boxed{\text{cena drzwi dwuskrzydłowych}} = \boxed{\text{cena skrzydła} \times 2} + \boxed{\text{cena ościeżnicy}}$$

## Skrzydła szklane Galla

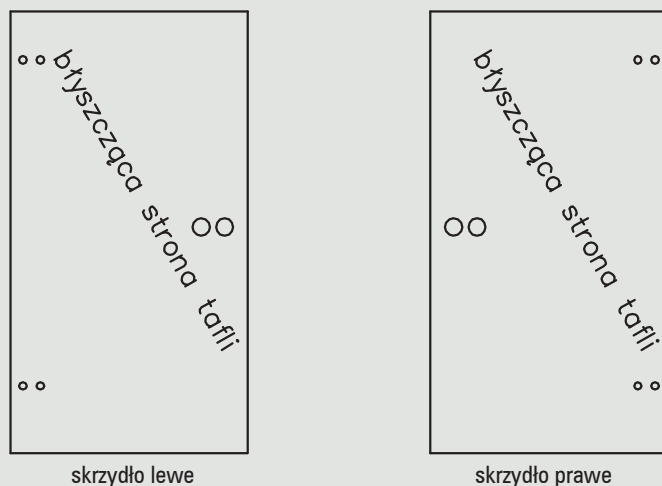

rewers jest dekoracyjny, matowy (mat nie występuje w drzwiach szklanych Galla 7)

## Konstrukcja skrzydeł płytowych

- Rama skrzydła wykonana z drewna iglastego lub z płyty MDF
- Wypełnienie: wkład stabilizujący „plaster miodu” (rys.A), płyta wiórowo-otworowa (rys.B) oraz w drzwiach przeciwpożarowych: płyta pilśniowa lub płyta wiórowa
- Płyta zewnętrzna HDF 3 mm lub 4 mm
- Krawędź „karnies”, prosta lub bez przyłgi

- Płyty zewnętrzne skrzydeł uszlachetnione są:
- w kolekcji LACK, ASCADA - płyta HDF lakierowana
  - w kolekcji DRE-Cell dekor - folia dekoracyjna
  - w folii 3D - folia 3D
  - w laminacie CPL - laminatem CPL gr. 0,2 mm
  - w kolekcji natura - okleina naturalna, zabezpieczona lakierem utwardzonym w technologii UV

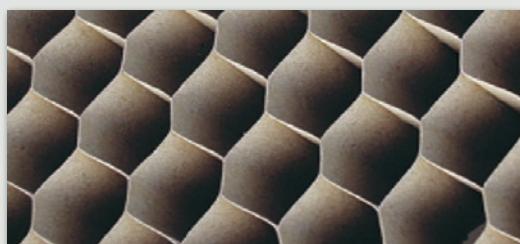
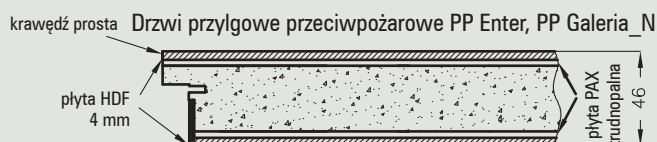
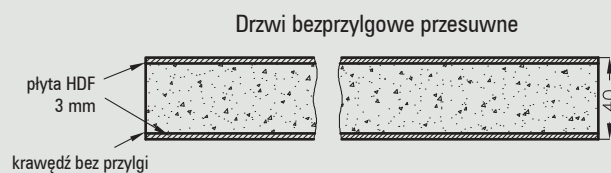
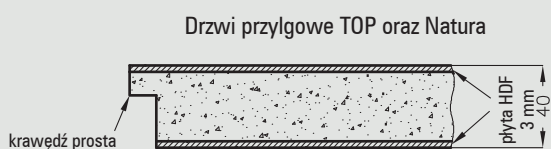
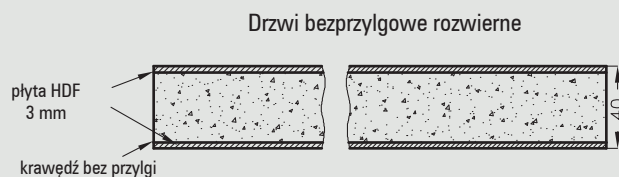
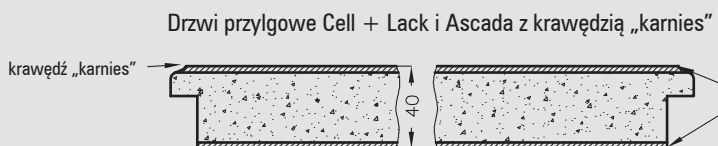

Rys.A. Wkład stabilizujący „plaster miodu”

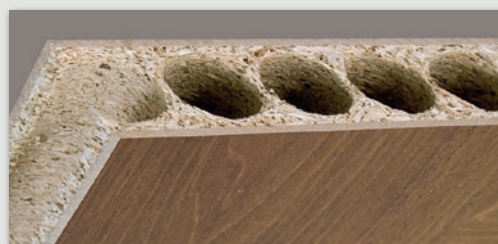

Rys.B. Płyta wiórowo-otworowa

## Różnice w konstrukcji skrzydeł płytowych z wypełnieniem

Konstrukcja skrzydeł przylgowych Cell  
(nie dotyczy kolekcji Classic)

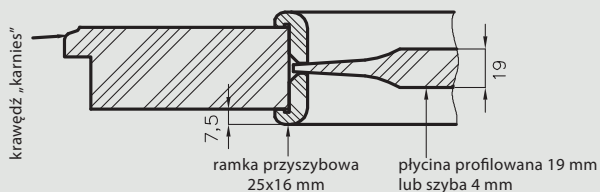

Konstrukcja skrzydeł przylgowych Cell  
kolekcja Classic

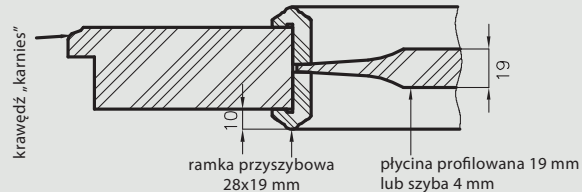

Konstrukcja skrzydeł przylgowych TOP  
(nie dotyczy kolekcji Carla TOP i Aldea TOP)

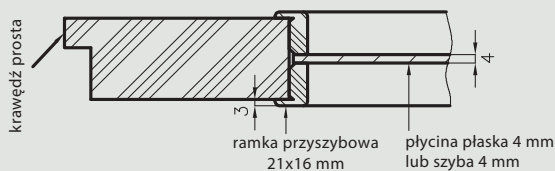

konstrukcja skrzydeł przylgowych  
Carla TOP i Aldea TOP

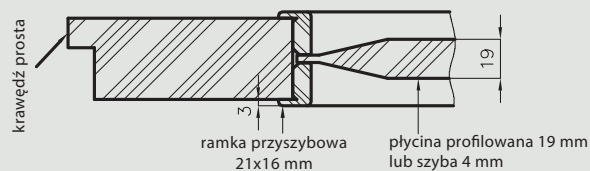

Konstrukcja skrzydeł Lack  
(nie dotyczy Lack 20s i 30s) i Ascada

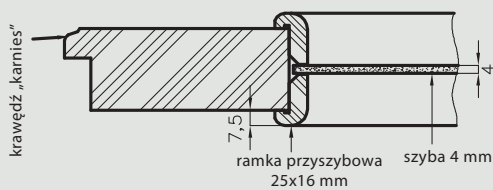

Konstrukcja skrzydeł Lack 20s i 30s

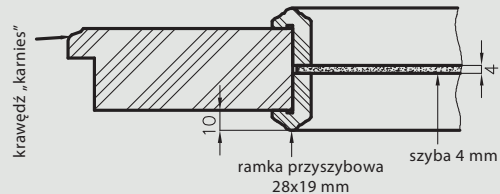

konstrukcja skrzydeł bezprzylgowych TOP  
(nie dotyczy kolekcji Carla TOP i Aldea TOP)

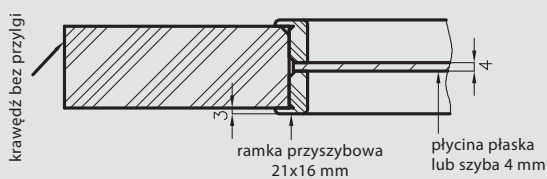

konstrukcja skrzydeł bezprzylgowych  
Carla TOP i Aldea TOP

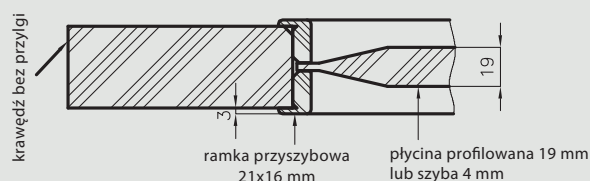

Konstrukcja skrzydeł przylgowych Natura

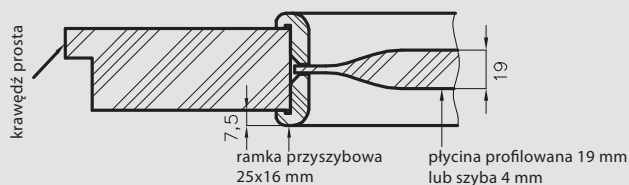

Konstrukcja skrzydeł przeciwpożarowych Olimp EI30

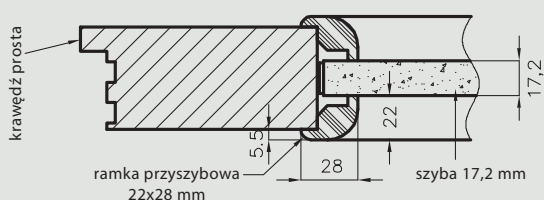

Konstrukcja skrzydeł przeciwpożarowych Olimp EI60

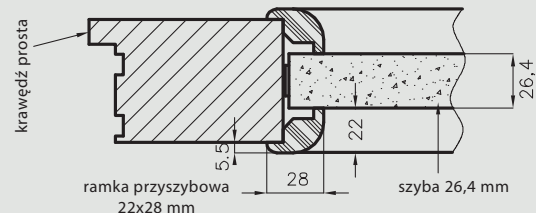



## Konstrukcja skrzydeł ramowych (nie dotyczy kolekcji VETRO A, B, C, D, F)

Konstrukcja skrzydeł ramowych wykonana jest w całości z płyty MDF:

ramiaki pionowe z MDF 40 mm

ramiaki poziome zewnętrzne z MDF 35 mm

ramiaki poziome wewnętrzne:

- MDF 22 mm w skrzydłach Auri, Piano, Premium, Fosca, Triesta\*, Ena\*, Verano\* i Emena\* (\* W kolekcji Ena 1-2, Triesta 1-2, Emena 1-2, Verano 1-2 jeden z ramiaków poziomych składa się z dwóch połączonych ramiaków MDF 16 mm otaczających szybę 4 mm dotyczy to ramiaka umieszczonego przy dużej szybie. Natomiast w modelach Ena 3-5, Verano 3-5, Emena 3-5 i Triesta 3 taką konstrukcję posiadają dwa ramiaki przy dużych szybach.)

- MDF 35 mm w skrzydłach Nestor, Elsa, Scala i Trevi\*\* (\*\* W kolekcji Trevi 5-6 środkowy ramiak poziomy wykonany jest z MDF 35 mm, wszystkie inne ramiaki poziome wewnętrzne w tej kolekcji składają się z dwóch połączonych ramiaków MDF 16 mm otaczających szybę 4 mm)

Przekrój poziomy drzwi  
Auri, Emena, Verano, Piano, Premium,  
Fosca i Ena

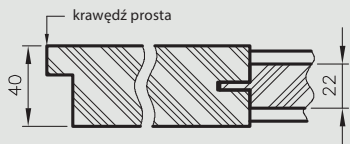

Przekrój poziomy drzwi Ena, Trevi, Verano,  
Emena i Triesta (przekrój na wysokości  
łączonego ramiaka)

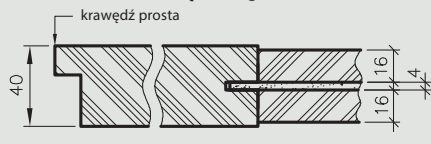

Przekrój poziomy drzwi Scala i Trevi\*\*

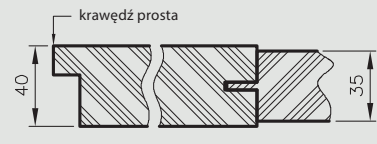

## Wypełnienia skrzydeł ramowych:

Scala A - szyba 4 mm, płycina płaska HDF 4 mm

Scala B - szyba 4 mm, płycina profilowana MDF 19 mm

Elsa A - szyba 4 mm, płycina płaska HDF 4 mm

Elsa B - szyba 4 mm, płycina profilowana MDF 19 mm

Premium 1-3 - szyba 4 mm

Premium 4-7 - szyba 4 mm, wstawki HDF 4 mm w kolorze skrzydła

Premium 8-11 - szyba 4 mm, wstawki HDF 4 mm oklejone srebrnym laminatem

Piano 1-6 - szyba 4 mm, płycina profilowana MDF 16 mm

Piano 9-12 - szyba 4 mm, płycina profilowana MDF 19 mm

Fosca 1-3 - szyba 4 mm, płycina HDF 4 mm oklejona srebrnym laminatem

Fosca 4-6 - płycina HDF w kolorze skrzydła

Ena - szyba 4 mm

Trevi - szyba 4 mm, płycina profilowana MDF 19 mm

Triesta - szyba 4 mm

Auri - szyba 4 mm

Verano - szyba 4 mm

Emena - szyba 4 mm

Nestor - szyba 4 mm, płycina profilowana MDF 19 mm

Przekrój poziomy drzwi Nestor

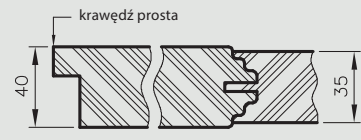

Przekrój poziomy drzwi Elsa

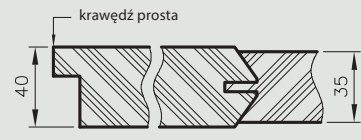

profil płyciny MDF 16 mm  
(Piano 1, 2, 5, 6)

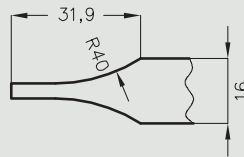

profil płyciny MDF 19 mm  
(Scala B, Trevi, Piano 9-12, Elsa, Nestor)

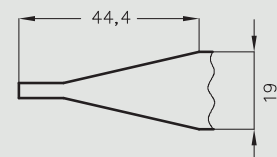

## Pozostałe informacje techniczne

1. Przy zachowaniu standardowych wymiarów skrzydeł i ościeżnic szczelina pomiędzy „gotową” podłogą, a dolną krawędzią skrzydła wynosi 8 mm. W celu zmniejszenia powyższej szczeliny należy odpowiednio skrócić ościeżnicę od dołu.

2. Uwaga! Przed zakupem i montażem stolarki budowlanej należy sprawdzić czy wybrany rodzaj stolarki jest zgodny z wymogami projektu technicznego opracowanego dla danego projektu, w szczególności zaś należy upewnić się czy konstrukcja ścian i stropów umożliwia montaż stolarki budowlanej o masie określonej w poniższej tabeli:

	Skrzydła drzwiowe			Ościeżnice		Inne wyroby	
	wewnętrzne	wejściowe	przeciwpożarowe	regulowane	proste	tunel regulowany	system przesuwny
<b>Waga max</b>	50 kg*	50 kg*	105 kg*	40 kg	20 kg	40 kg	20 kg

\* maksymalna waga 1 skrzydła

3. Skrzydło jest pakowane w folię termokurczliwą, a krawędzie są dodatkowo zabezpieczone styropianem lub wkładkami tekturowymi.

4. Cena skrzydeł nie obejmuje klamki, sztyldów i wkładki patentowej (z wyjątkiem kolekcji SCALA A i B w wersji przylgowej i bezprzylgowej rozwiernej w klejnie DRE-Cell i folii 3D, w której klamka oraz sztyld jest gratis).

5. Istnieje możliwość zakupu drzwi i ościeżnic CENTRA (bez nawierceń na zamek i zawiasy - opcja niedostępna dla drzwi p.poż., ENTER/SOLID oraz szklanych) w cenie podobnego produktu z okuciami i nawierceniami. Ościeżnice CENTRA posiadają uszczelki. Komplet nie zawiera okuć.

6. Zgodnie z obowiązującymi przepisami drzwi do łazienki, umywalni i wydzielonego ustępu powinny otwierać się na zewnątrz pomieszczenia, mieć co najmniej 0,8 m szerokości i 2 m wysokości oraz w dolnej części otwory o sumarycznym przekroju nie mniejszym niż 0,022 m<sup>2</sup> dla dopływu powietrza. Powierzchnia wentylacyjna drzwi jest sumą powierzchni dostępnych elementów wentylacyjnych: kratki wentylacyjnej (zapewnia osiągnięcie powierzchni wentylacyjnej 0,022 m<sup>2</sup> we wszystkich szerokościach drzwi) lub podcięcia wentylacyjnego lub tulei wentylacyjnych oraz powierzchni prześwitu pomiędzy skrzydłem a podłogą.

## Zapewnienie powierzchni wentylacyjnej w drzwiach przylgowych\*\*

Symbol wymiaru drzwi	drzwi z tulejami wentylacyjnymi		drzwi z podcięciem wentylacyjnym	
	powierzchnia wentylacyjna tulei i prześwitu 8 mm [m <sup>2</sup> ]	wymagany prześwit dla spełnienia wymogu wentylacyjności [w mm]	powierzchnia wentylacyjna podcięcia i prześwitu 8 mm [m <sup>2</sup> ]	wymagany prześwit dla spełnienia wymogu wentylacyjności [w mm]
"100"	0,011	19*	0,033	0
"90"	0,010	21*	0,029	1
"80"	0,009	24*	0,025	4
"70"	0,008	28*	0,021	14*
"60"	0,007	33*	0,018	35*

## Zapewnienie powierzchni wentylacyjnej w drzwiach bezprzylgowych rozwiernych

Symbol wymiaru drzwi	drzwi z tulejami wentylacyjnymi		drzwi z podcięciem wentylacyjnym	
	powierzchnia wentylacyjna tulei i prześwitu 8 mm [m <sup>2</sup> ]	wymagany prześwit dla spełnienia wymogu wentylacyjności [w mm]	powierzchnia wentylacyjna podcięcia i prześwitu 8 mm [m <sup>2</sup> ]	wymagany prześwit dla spełnienia wymogu wentylacyjności [w mm]
"100"	0,0112	19*	0,033	0
"90"	0,0104	21*	0,029	1
"80"	0,0096	23*	0,025	4
"70"	0,0082	27*	0,021	12*
"60"	0,0074	32*	0,018	31*

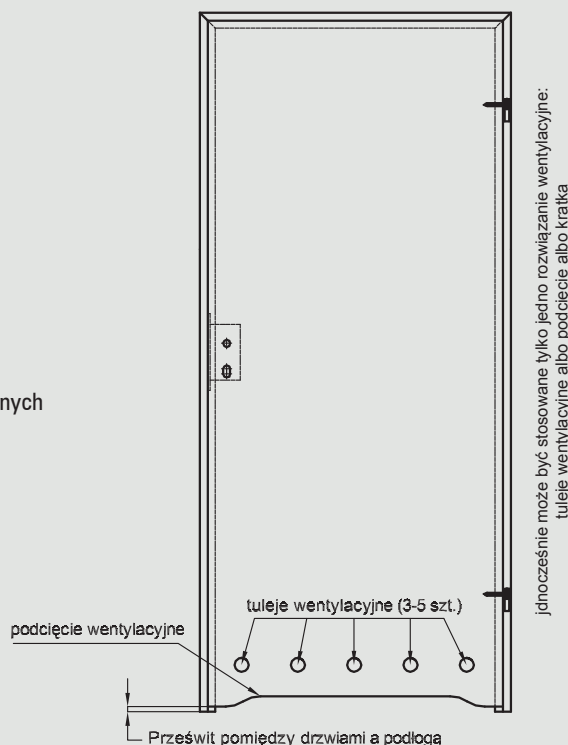

Powyżej podano wymaganą wysokość prześwitu pod drzwiami, zapewniającą 0,022 m<sup>2</sup> całkowitej powierzchni wentylacyjnej. Standardowo prześwit ten dla skrzydeł przylgowych wynosi 8 mm.

\* należy zwiększyć prześwit do podanej wysokości poprzez skrócenie skrzydła od dołu (w przypadku gdy skrócenie jest możliwe – patrz \*\*)

\*\* Wyjątki nie ujęte w tabeli (skrzydła których nie można skrócić):

- Kolekcja Vetro A i C – zastosowanie podcięcia wentylacyjnego w drzwiach o szerokości „80”-„100” oraz standardowego prześwitu pod drzwiami (8 mm) zapewni spełnienie wymogu wentylacyjności.
- Kolekcje Vetro B, D i F – nie spełniają wymogów wentylacyjności.
- Kolekcja Galla – zastosowanie podcięcia wentylacyjnego w drzwiach o szerokości „80”-„90” oraz standardowego prześwitu (8 mm) zapewni spełnienie wymogu wentylacyjności.
- Skrzydła przesuwne – z uwagi na konstrukcję systemu przesuwnego (oddalenie od ściany/tunelu o 12 mm) spełniają wymóg wentylacyjności bez konieczności stosowania dodatkowych opcji.

## Podcięcia wentylacyjne

standardowe podcięcie w drzwiach

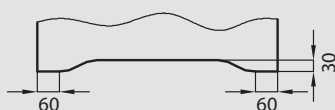

podcięcie w drzwiach w okleinie naturalnej o szerokości „70” - „90”

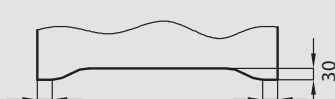

podcięcie w drzwiach szklanych Galla

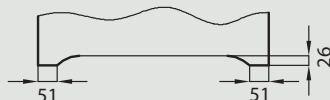

podcięcie w drzwiach Vetro A i C

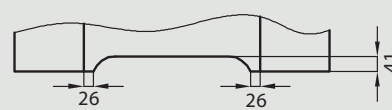

podcięcie w drzwiach Vetro B

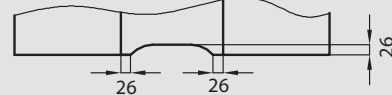



Ceny w katalogu podane są w PLN.

Cennik obowiązuje od dnia 01.03.2014 r.

Producent udziela 24 miesięcznej gwarancji na skrzydła drzwiowe i ościeżnice.

Więcej informacji oraz instrukcja montażu dostępne są w karcie gwarancyjnej produktu.

Folder nie stanowi oferty w rozumieniu prawa i jest publikowany jedynie dla celów informacyjnych. Powyższe informacje są aktualne w chwili ukazania się niniejszej publikacji. Prowadząc politykę ciągłego rozwoju zastrzegamy sobie prawo do zmian i ulepszeń produktów przedstawionych w folderze bez uprzedniego powiadomienia. Kolorystyka przedstawiona w katalogu może się różnić od rzeczywistej. Zastrzegamy sobie prawo do błędów w druku.

Aprobaty:

Aprobata Techniczna ITB AT-15-6243/2013 (drzwi przylgowe wewnątrzlokalne)

Aprobata Techniczna ITB AT-15-6761/2013 (SOLID i ENTER)

Aprobata Techniczna ITB AT-15-7782/2008 (drzwi przeciwpożarowe)

Aprobata Techniczna ITB AT-15-7783/2014 (system przesuwny)

Aprobata Techniczna ITB AT-15-8359/2010 (drzwi szklane)

Aprobata Techniczna ITB AT-15-8693/2011 (drzwi bezprzylgowe wewnątrzlokalne)

Aprobata Techniczna ITB AT-15-6103/2013 (drzwi przeciwpożarowe OLIMP EI30; OLIMP EI60)

# DRE

producent drzwi

82-300 Elbląg - Gronowo Górne, ul. Nefrytowa 4

Centrala: tel. 55 236 42 58

Dział obsługi klienta: tel. 55 236 42 42 do 48

fax 55 236 42 51

Dział marketingu: tel. 55 236 42 40

godziny pracy: 8:00 - 16:00

e-mail: [dre@dre.pl](mailto:dre@dre.pl) [www.dre.pl](http://www.dre.pl)

DYSTRYBUTOR

